

*BaByliss***PRO**[®] **4***Artists*



RASOIR DOUBLE GRILLE RECHARGEABLE
CORD/CORDLESS METAL DOUBLE FOIL SHAVER

FXFS2E - FXFS2GE - FXFS2GSE - T163a

ENGLISH

Please carefully read the safety instructions before using the appliance.

Adaptor	CA78M
Vibrations	< 2,5 m/s ²
LpA (dB(A))	< 70

CORD/CORDLESS METAL DOUBLE FOIL SHAVER FXFS2E - FXFS2GE - FXFS2GSE

OPERATING INSTRUCTIONS

1. Before using the shaver for the first time, charge continuously for 3 hours. Maximum battery capacity will only be reached after 3 charging and discharging cycles.
2. Make sure the switch on the shaver is in the OFF (O) position. Connect the charging jack into the receptacle on the bottom of the shaver. Plug the adapter into any electrical outlet (at the voltage listed on the label affixed to the adaptor). The charging indicator will light up to indicate that the charging has begun. Charging is complete after 3 hours.
3. The adapter may become warm while charging. This is normal.
4. Preserving the batteries: In order to maintain the optimum capacity of the rechargeable

batteries, the shaver should be recharged for 3 hours approximately every 6 months.

5. Make sure the switch is in the OFF (O) position when the shaver is not operating.

WARNING: Changes or modifications to this unit not expressly approved by the party responsible for compliance could void the user's authority to operate the equipment. This device complies with Part 15 of the FCC Rules.

Operation is subject to the following two conditions: (1) This device may not cause harmful interference, and (2) this device must accept any interference received, including interference that may cause undesired operation.

NOTE: This equipment has been tested and found to comply with the limits for a Class B digital device, pursuant to Part 15 of the FCC Rules. These limits are designed to provide reasonable protection against harmful interference in a residential installation. This equipment generates, uses and can radiate radio frequency energy and, if not installed and used in accordance with the instructions, may cause harmful interference to radio communications.

However, there is no guarantee that interference will not occur in a particular installation. If this equipment does cause harmful interference to radio or television recep-

tion, which can be determined by turning the equipment off and on, the user is encouraged to try to correct the interference by one or more of the following measures:

- Reorient or relocate the receiving antenna.
- Increase the separation between the equipment and receiver.
- Connect the equipment into an outlet on a circuit different from that to which the receiver is connected.
- Consult the dealer or an experienced radio/TV technician for help.

Caution: Any changes or modifications not expressly approved by Conair Corporation, the manufacturer of this product and the party responsible for compliance, could void the user's authority to operate the equipment.

FOR DIRECT PLUG-IN OPERATION

Make sure shaver is off. Connect charging jack into the receptacle at the bottom of shaver and plug the adapter into power outlet.

ON/OFF SWITCH

To operate, simply slide switch to the ON (I) position. To stop operation, set to the OFF (O) position.

VERY IMPORTANT: Cutters must be cleaned and oiled on a regular basis for proper functioning. Failure to regularly clean and oil the cutters will void the warranty.

BASIC INSTRUCTIONS FOR USE

1. Men whose skin is sensitive or easily irritated by shaving, or who suffer from a skin allergy, should test one section on the leg or arm before using the shaver.
2. Remove the protective cover and turn on the unit to start shaving. Hold the shaver at a right angle to the area that you want to shave and run the double shaving foil carefully along your skin. Tip: In general, we recommend that you shave against the direction of hair growth, as this is the best way to trim the hair. Pull your skin tight, with your fingers in inaccessible areas, to achieve optimum results.
3. Switch the shaver off each time after shaving and clean it.
4. Do not push the shaver on the skin too hard as it could cause irritation, make the shaver warm and prevent a perfect shave.
5. Please note that it takes 2 to 4 weeks for your skin to adapt to a shaver, so please do not change shaving instruments in this period of time.
6. If hair is longer than 1mm begin by cutting the hair down first with a trimmer, than use shaver for a smooth close shave.

USER MAINTENANCE INSTRUCTIONS

TAKING CARE OF YOUR SHAVER

Do not remove the shaving foil unit while the shaver is switched on. Always switch the shaver off! Ensure that no water gets into the inside of the shaver to avoid the risk of an electric shock when it is back in operation.

Never press on the cutting blades or the shaving foil and do not touch them with hard objects as this can cause irreparable damage to the shaver or parts.

Be careful when dealing with the blades, as they are very sharp. Risk of injury!

When cleaning, do not apply any detergents or scouring agents and do not use any abrasive or sharp objects. They can cause irreparable damage to the shaver.

NOTE: When cleaning your shaver, make sure the unit is turned off.

CAUTION!

- **DO NOT** run shaver or cutters under water. Use only the small brush (included) to clean.
- To clean the external surfaces of the shaver, use a damp cloth. Do not use strong detergents or other chemicals.
- To dry, wipe the surface of the shaver with a dry towel. Do not use a hair dryer or heater to dry the shaver.
- The shaver should not be used

until it has completely dried.

- Be sure voltage is correct before plugging in. For connection to power supply not in the U.S.A.abroad use an attachment plug adapter of the proper configuration for power outlet. The included adapter automatically adjusts to the input voltage.

DO NOT USE A VOLTAGE CONVERTER.

TO REPLACE FOIL HEAD ASSEMBLY

1. Remove the foil head assembly by pressing the round release button located on the side of the shaver. Hold the foil head assembly on both sides and lightly pull away from shaver unit.
2. Take the replacement foil head assembly out of package. Align the replacement foil head assembly over the cutters. Carefully move the replacement foil head assembly down towards the shaver unit until it firmly snaps into place. **BE CAREFUL NOT TO DAMAGE THE FOILS OR CUTTERS WHILE INSTALLING.**

TO REPLACE CUTTERS

NOTE: Always replace the cutters and foil head assembly at the same time.

1. To remove cutters, place your fingers on each side and gently pull up and away from drive shaft.
2. To replace cutters, remove the new cutters from their packaging. Align cutter about the drive shaft and lightly push down until it snaps into place.
3. Replace the foil head assembly, turn shaver on to ensure it is working properly.

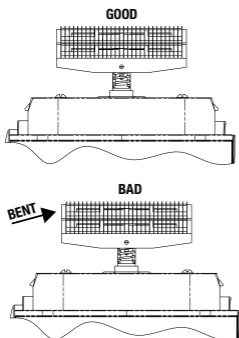

Daily Maintenance:

1. Press the release button on the sides of shaver and remove the head assembly (see Fig. 1 & 2).
2. Use cleaning brush to whisk away any debris on and around cutter (See Fig. 3).
3. Snap the head assembly closed (see Fig. 4)

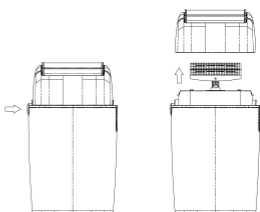

Fig. 1

Fig. 2

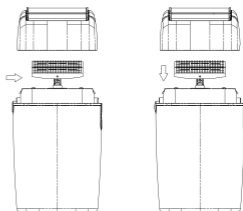
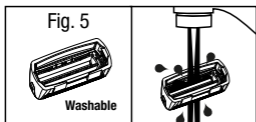

Fig. 3

Fig. 4

Weekly Maintenance:

1. Repeat steps 1 – 3 from the Daily Maintenance cleaning steps.
2. Rinse the head of the shaver under running water (see Fig. 5). **NEVER** submerge the shaver in water.
3. Leave head open for drying.
4. Press the shaver head back into place (see Fig. 4).



BATTERY REMOVAL

When your rechargeable shaver reaches the end of its useful life, the Ni-MH batteries must be removed from the shaver and be recycled or disposed of properly in accordance with your state and local requirements. If this is not required by law, you may elect to dispose of the shaver with the batteries.

To remove the rechargeable battery:

1. Unplug the shaver.
2. Run shaver until motor stops.
3. Remove foil head from shaver (press release button and pull head away from shaver body).
4. Remove screw from bottom housing. Remove 2 screws from metal plate under cutters.
5. Remove cutters by pulling away from drive shafts.
6. Remove on/off switch and re-

- lease button by lightly prying free with a small screw driver.
7. Slide off metal cover.
8. Remove screws holding inner plastic casing together.
9. Pry batteries free from circuit board and cut wires.
10. Dispose batteries.

CONTAINS NICKEL METAL HYDRIDE BATTERY. MUST BE COLLECTED, RECYCLED OR DISPOSED OF PROPERLY. DO NOT DISPOSE OF IN THE MUNICIPAL WASTE.

CAUTION: ALL RECHARGEABLE BATTERIES MUST BE RECYCLED OR DISPOSED OF IN ACCORDANCE WITH APPLICABLE STATE AND LOCAL REGULATIONS. DO NOT PUT IN FIRE OR MUTILATE, AS THE BATTERY MAY BURST OR RELEASE TOXIC MATERIALS. DO NOT SHORT-CIRCUIT, AS THIS MAY CAUSE BURNS.

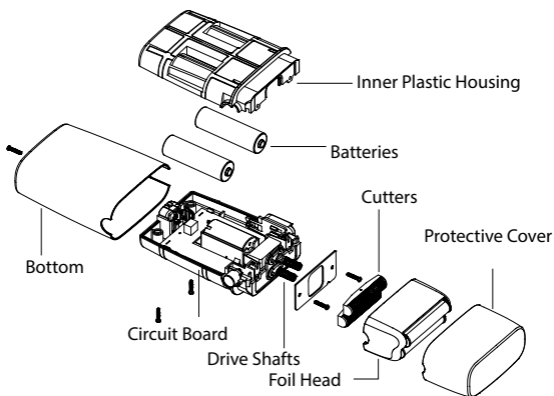

FXFS2E - FXFS2GE - FXFS2GSE CORD/CORDLESS DOUBLE FOIL SHAVER

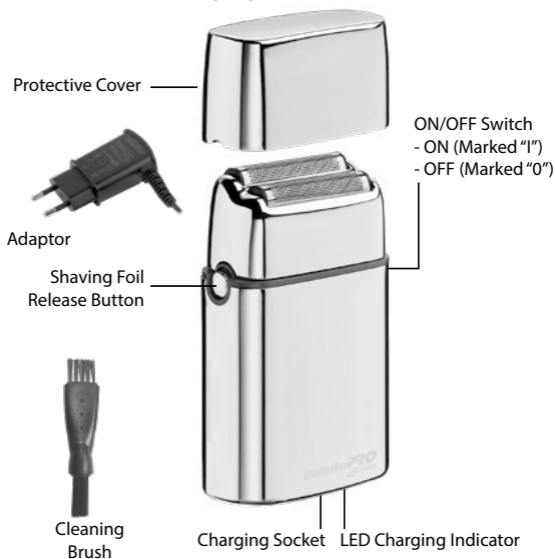

DEUTSCH

Lesen Sie bitte aufmerksam die Sicherheitshinweise, bevor Sie das Gerät zum ersten Mal verwenden.

Adapter	CA78M
Vibrationen	< 2,5 m/s ²
LpA (dB(A))	< 70

AUFLADBARER DOPPEL-FOLIENRASIERER FXFS2E - FXFS2GE - FXFS2GSE

GEBRAUCHSANLEITUNG

1. Vor dem erstmaligen Gebrauch sollte das Gerät 3 Stunden lang aufgeladen werden. Die aufladbare Batterie erlangt erst nach 3 Lade/Entladezyklen ihre volle Leistung.
2. Vergewissern Sie sich, dass das Gerät ausgeschaltet ist ("O") Den Stecker des Netzteils an den Rasierer anschließen. Das Netzteil an den Netzstrom anschließen (vergewissern Sie sich, dass die Angaben auf dem Netzteil der jeweiligen Netzspannung entsprechen); die Ladeanzeige leuchtet um anzuzeigen, dass der Ladevorgang begonnen hat. Nach 3 Stunden ist der Ladevorgang abgeschlossen.
3. Das Netzteil erwärmt sich während des Ladevorgangs; dies ist normal.
4. Lebensdauer: Um die Lebensdauer der Batterien zu optimieren sollte

das Gerät alle sechs Monate 3 Stunden lang aufgeladen werden.

5. Vergewissern Sie sich, dass der Schalter auf "O" steht, wenn das Gerät nicht verwendet wird.

ACHTUNG: jede Veränderung, die an diesem Gerät ohne ausdrückliche Genehmigung der zuständigen Konformitätsbehörden durchgeführt wird, könnte dazu führen, dass die Betriebszulassung des Geräts verfällt und es nicht mehr benutzt werden darf. Dieses Gerät entspricht den Anforderungen in Teil 15 der FCC-Vorschriften. Der Betrieb unterliegt zwei Bedingungen: (1) dieses Gerät erzeugt keine schädlichen Interferenzen, und (2) dieses Gerät muss sämtlichen Störungen standhalten, einschließlich der Störungen, die dazu führen, dass das Gerät möglicherweise nicht wie vorgesehen funktioniert.

ANMERKUNG: Dieses Gerät wurde geprüft und liegt gemäß Teil 15 der FCC-Vorschriften innerhalb der Grenzwerte für ein digitales Gerät der Klasse B. Diese Grenzwerte wurden festgelegt, um einen angemessenen Schutz gegen elektromagnetische Störungen bei einer Installation in Wohngebieten zu gewährleisten. Dieses Gerät erzeugt, verwendet und kann Hochfrequenz-Energie abstrahlen. Wenn es nicht gemäß der Hersteller-Instruktionen installiert und angewendet wird, kann es störende Interferenzen im Bereich drahtloser Kommunikationsnetze verursachen. Es besteht jedoch keine Gewähr, dass

eine wie auch immer geartete Installation nicht zu Interferenzen führen könnte. Falls das Gerät Störungen an einem Radio- oder Fernsehgerät verursachen sollte (was festgestellt werden kann, indem das Gerät ein- und dann wieder ausgeschaltet wird), würden wir Sie dazu anhalten, zu versuchen, diese Störung durch eine oder mehrere der folgenden Maßnahmen zu beheben:

- Die Empfängerantenne neu ausrichten oder anders aufstellen.
- Die Entfernung zwischen Gerät und Empfänger vergrößern.
- Das Gerät an einen anderen Stromkreis als derjenige des Empfängers anschließen.
- Den Betreiber oder Techniker Ihrer Radio/TV-Installation kontaktieren.

Achtung: jede Veränderung, die an diesem Gerät ohne ausdrückliche Genehmigung der Conair Corporation, des Herstellers oder der zuständigen Konformitätsbehörden durchgeführt wird, könnte dazu führen, dass die Betriebszulassung des Geräts verfällt und es nicht mehr benutzt werden darf.

NETZBETRIEB

Vergewissern Sie sich, dass das Gerät ausgeschaltet ist. Das Kabel direkt mit dem Gerät verbinden und das Netzteil an den Netzstrom anschließen.

EIN-/AUSSCHALTER

Zum Einschalten des Geräts den Schalter auf "1" stellen. Zum Ausschalten den Schalter auf "0" stellen.

SEHR WICHTIG: Es ist für die Funktionstüchtigkeit des Geräts unabdingbar, die internen Klingen regelmäßig zu reinigen und zu ölen. Die Nichteinhaltung dieser Anleitung führt zum Verfall der Garantie.

GEBRAUCHSANLEITUNG

1. Wenn Sie eine empfindliche Haut haben, die nach der Rasur zu Reizungen neigt, oder wenn Sie an einer Hautallergie leiden, sollten Sie einen Test auf einem kleinen Bereich am Arm oder Bein durchführen, bevor Sie das Gerät im Gesicht verwenden.
2. Die Kappe abnehmen und das Gerät einschalten. Den Rasierer im rechten Winkel zum Gesicht halten und die Klinge langsam über die Haut gleiten lassen.

Tipp: als Faustregel werden die Haare immer entgegen der Wuchsrichtung rasiert, das ist die wirksamste Rasur. Für noch bessere Resultate die Haut in schwierigen Bereichen mit den Fingern straffen.

3. Das Gerät nach dem Gebrauch ausschalten und reinigen.
4. Den Rasierer während der Rasur nicht zu stark an die Haut drücken; dies könnte zu Reizungen oder einer Überhitzung des Geräts führen und die Qualität der Rasur beeinträchtigen.
5. Ihre Haut benötigt 2 bis 4 Wochen, um sich an einen neuen Rasierer zu gewöhnen; während dieses Zeitraums sollte der Rasierer nicht gewechselt werden.
6. Wenn die Haare über 1 mm lang sind, sollten Sie vor der Rasur mit ei-

nem Haarschneider gekürzt werden; dadurch wird die Rasur gründlicher.

PFLEGE IHRES RASIERERS

Den Rasierkopf nicht entfernen, während der Rasierer eingeschaltet ist. Das Gerät immer vorher ausschalten!

Achten Sie darauf, dass keine Flüssigkeiten in den Innenraum des Gehäuses laufen können, um die Gefahr eines Stromschlags auszuschließen.

Niemals Druck auf die Klinge oder die internen Klingen ausüben und sie auch nicht mit harten Gegenständen berühren, denn dies könnte irreparable Schäden am Gerät oder seinen Bestandteilen verursachen.

Achten Sie darauf, die Klingen nicht zu berühren, sie sind sehr scharf. Verletzungsgefahr

Verwenden Sie keine scheuernden Reinigungsmittel, Scheuerschwämme oder scheuernde Gegenstände, um das Gerät zu reinigen, denn diese könnten dem Rasierer irreparable Schäden zufügen.

ANMERKUNG: vergewissern Sie sich, dass das Gerät ausgeschaltet ist, bevor Sie es reinigen.

ACHTUNG

- **NIEMALS** das Gerät oder die internen Klingen nass werden lassen. Verwenden Sie zur Reinigung ausschließlich die beiliegende kleine Reinigungsbürste.
- Das Gehäuse mit einem leicht angefeuchteten Tuch säubern. Verwenden Sie keine scharfen Reiniger oder andere chemische Produkte.
- Das Gehäuse mit einem trock-

nen Tuch abtrocknen. Den Rasierer nicht mit einem Föhn oder anderen Heizgeräten trocknen. Vergewissern Sie sich, dass das Gerät vollständig trocken ist, bevor Sie es wieder verwenden.

- Achten Sie darauf, dass der Spannungsschalter auf der richtigen Position steht, bevor Sie das Gerät einschalten. Gegebenenfalls wird ein Reiseadapter (nicht beiliegend) für den Betrieb des Geräts in den USA oder Kanada benötigt.

Das beiliegende Netzteil passt sich automatisch an die Netzspannung an.

DAS GERÄT NICHT MIT EINEM SPANNUNGSWANDLER VERWENDEN.

AUSWECHSELN DER RASIERKOPFS

1. Den runden Freigabeknopf auf der Seite des Rasierers drücken, um die Klinge zu lösen. Den Rasierkopf an den Seiten festhalten und sanft nach oben abziehen.
2. Den Ersatz-Rasierkopf aus der Verpackung nehmen.

Den Rasierkopf auf die internen Klingen ausrichten. Den Rasierkopf vorsichtig auf das Gerät schieben und andrücken, bis er einrastet.

ACHTEN SIE DARAUF, WÄHREND DES EINBAUS NICHT DIE KLINGE ODER DIE INTERNEN KLINGEN ZU BESCHÄDIGEN.

WECHSELN DER INTERNEN KLINGEN

ANMERKUNG: den Rasierkopf und die internen Klingen immer gleichzeitig austauschen.

1. Die internen Klingen an den Seiten festhalten und hochziehen, um sie zu entnehmen.
2. Die internen Ersatzklingen aus der Verpackung nehmen.

Die internen Klingen auf die Antriebsachse stecken und leicht andrücken, bis sie einrastet.

3. Den Scherkopf wieder befestigen und das Gerät einschalten um zu prüfen, ob alles funktioniert.

Tägliche Pflege:

1. Den runden Freigabeknopf auf der Seite des Geräts drücken, um den Rasierkopf zu entfernen (Abb. 1 und 2).
2. Mit dem Reinigungspinsel die Rückstände auf den Klingen und rund herum entfernen (Abb. 3).
3. Den Rasierkopf wieder befestigen (Abb. 4).

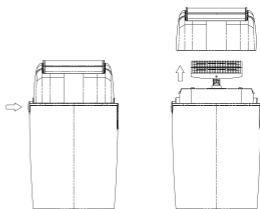
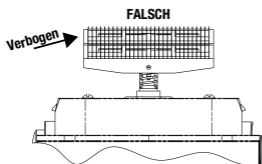
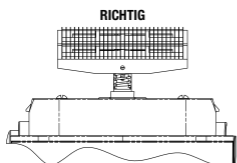

Fig. 1

Fig. 2

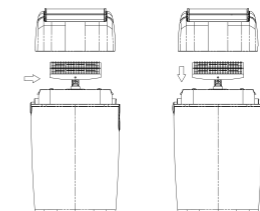
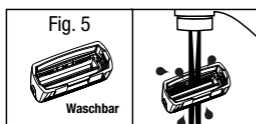

Fig. 3

Fig. 4

Wöchentliche Pflege:

1. Die Schritte 1 bis 3 der täglichen Pflege durchführen.
2. Den Rasierkopf unter fließendem Leitungswasser abspülen (Abb. 5). **NIEMALS** das Gerät in Wasser tauchen.
3. Den Rasierkopf offen lassen, bis er wieder trocken ist.
4. Den Rasierkopf wieder befestigen (Abb. 4).



ENTFERNEN DER BATTERIEN

Am Ende der Lebensdauer des Geräts müssen die Ni-MH-Batterien entnommen und nach den jeweils gültigen Bestimmungen wiederverwertet werden. Falls es in Ihrem Land keine diesbezüglichen gesetzlichen Bestimmungen gibt, können Sie, falls Sie dies wünschen, die Batterien zusammen mit dem Rasierer entsorgen.

Entnehmen der Batterien:

1. Den Netzstecker ziehen
2. Das Gerät laufen lassen, bis der Motor still steht.
3. Den Rasierkopf entnehmen, indem Sie den Freigabeknopf drücken und dabei den Rasierkopf vom Gehäuse abziehen.
4. Die Schrauben unten am Gehäuse entfernen. Die beiden Schrauben der Metallplatte, die

sich unter den internen Klingen befindet, entfernen.

5. Die internen Klingen nach oben von den Antriebsachsen abziehen, um sie zu entfernen.
6. Mit einem kleinen Schraubenzieher den Schalter und den Freigabeknopf des Rasierkopfs entfernen.
7. Die Metallabdeckung entfernen.
8. Die Schraube entfernen, die das interne Kunststoffgehäuse hält.
9. Die Kabel durchtrennen, die Batterien und Leiterplatte verbinden.
10. Die Batterien entsorgen/wiederverwerten

DIESES GERÄT ENTHÄLT AUFLADBARE NICKEL-METALL-BATTERIEN (NI-MH), DIE NACH DEN JEWEILS GELTENDEN BESTIMMUNGEN WIEDERVERWERTET WERDEN MÜSSEN. NICHT MIT DEM NORMALEN HAUSMÜLL ENTSORGEN.

ACHTUNG: ALLE AUFLADBAREN BATTERIEN MÜSSEN ENTSPRECHEND DER LOKAL UND REGIONAL GELTENDEN GESETZLICHEN BESTIMMUNGEN WIEDERVERWERTET ODER ENTSORGT WERDEN. DIE BATTERIEN NICHT VERBRENNEN ODER ANSTECHEN, DENN SIE KÖNNTEN EXPLODIEREN ODER TOXISCHE SUBSTANZEN FREISETZEN. NICHT KURZSCHLIESSEN, DENN DIES KÖNNTE ZU VERBRENNUNGEN FÜHREN.

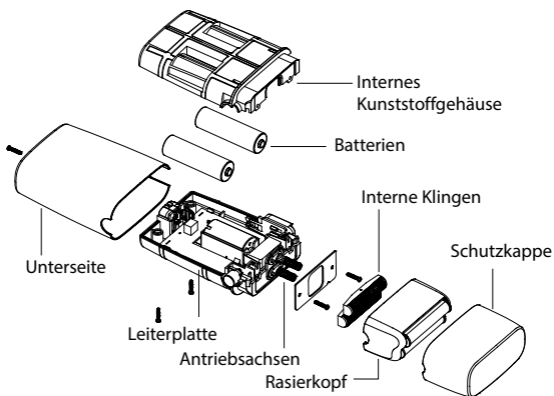

DOPPELKLINGENRASIERER MIT/OHNE KABEL FXFS2E - FXFS2GE - FXFS2GSE

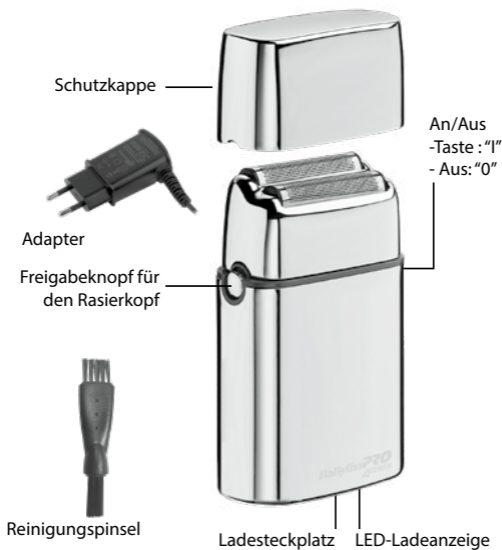

NEDERLANDS

Lees vóór gebruik van het apparaat de veiligheidsinstructies.

Adapter	CA78M
Trillingen	< 2,5 m/s ²
LpA (dB(A))	< 70

OPLAADBAAR SCHEERAPPARAAT MET DUBBEL SCHEERBLAD FXFS2E - FXFS2GE - FXFS2GSE

GBRUIKSAANWIJZING

1. Laad het scheerapparaat vóór het eerste gebruik eerst 3 uur lang onafgebroken op. Het maximale vermogen van de oplaadbare batterijen wordt pas bereikt na 3 keer volledig opladen en ontladen.
2. Zorg dat de schakelaar van het scheerapparaat in de uitstand staat (O). Steek het plugje onderin het scheerapparaat. Steek de stekker van de adapter in een stopcontact met het juiste voltage (zie sticker op de adapter). Het oplaadlampje gaat branden om aan te geven dat de batterijen wordt opgeladen. Na 3 uur zijn de batterijen volledig opgeladen.
3. De adapter kan warm worden tijdens het opladen. Dit is nor-

maal.

4. Behoud van de batterijen: Om de optimale capaciteit van de oplaadbare batterijen te behouden, dient het scheerapparaat in ieder geval elke 6 maanden 3 uur te worden opgeladen.
5. Zorg dat de schakelaar uit staat (O) wanneer het scheerapparaat niet gebruikt wordt.

WAARSCHUWING: Wijzigingen of aanpassingen aan dit apparaat, die niet uitdrukkelijk zijn goedgekeurd door de partij die verantwoordelijk is voor de naleving van voorschriften, kunnen het recht doen vervallen om dit apparaat te gebruiken. Dit apparaat voldoet aan deel 15 van de FCC-regels. Het gebruik moet aan de volgende twee voorwaarden voldoen: (1) Dit apparaat mag geen hinderlijke storing veroorzaken, en (2) dit apparaat moet bestand zijn tegen storingen, waaronder storingen die mogelijk een ongewenste werking van het apparaat tot gevolg hebben.

NB: Dit apparaat is getest en voldoet aan de eisen voor digitale apparatuur van de Klasse B, overeenkomstig deel 15 van de FCC-regels. Deze beperkingen zijn opgesteld om een redelijke bescherming te bieden tegen schadelijke storing binnen een woonomgeving. Dit apparaat genereert en gebruikt energie met radiofrequentie en kan het ook uitzenden. Indien de

installatie en het gebruik niet volgens de instructies zijn, kan dit de radiocommunicatie verstoren.

Er is echter geen garantie dat er geen storing zal optreden bij een willekeurige installatie. Wanneer dit apparaat hinderlijke storing veroorzaakt bij uw radio- of televisieontvangst, (wat kan worden vastgesteld door de apparatuur aan en uit te zetten), wordt de gebruiker geadviseerd deze storing te verhelpen door één of meer van de volgende maatregelen:

- Richt de ontvangstantenne opnieuw of verplaats hem.
- Vergroot de afstand tussen het apparaat en de ontvanger.
- Sluit het apparaat aan op een stopcontact met een andere stroomkring dan die waarop de ontvanger is aangesloten.
- Raadpleeg de dealer of een ervaren radio-/TV-technicus.

Let op: Wijzigingen of aanpassingen die niet uitdrukkelijk zijn goedgekeurd door Conair Corporation, de fabrikant van dit product of de partij die verantwoordelijk is voor de naleving van voorschriften, kunnen het recht doen vervallen om dit apparaat te gebruiken.

GEbruIK OP HET LICHTNET

Zorg dat het scheerapparaat uit staat. Steek het plugje onderin het scheerapparaat en steek de stekker van de adapter in het stopcontact.

AAN/UIT-SCHAKELAAR

Om het apparaat aan te zetten schuift u de schakelaar in de AAN-stand (I). Om hem uit te zetten, schuift u hem in de UIT-stand (O).

ZEER BELANGRIJK: De messen moeten regelmatig worden gereinigd en geolied om goed te kunnen blijven werken. Bij het niet regelmatig schoonmaken en smeren van de messen, vervalt de garantie.

GEbruIKSAANWIJZING

1. Bij een gevoelige huid, een huid die snel geïrriteerd raakt door het scheren of een huidallergie, dient het apparaat eerst op een stukje huid van het been of de arm getest te worden, alvorens hem voor het gezicht te gebruiken.
 2. Verwijder het beschermkapje en zet het apparaat aan. Zet het scheerapparaat loodrecht op de huidzone die u wilt scheren en beweeg het dubbele scheerblad voorzichtig over de huid.
- Tip:** Over het algemeen adviseren wij om tegen de haargroeirichting in te scheren, omdat dit het meest efficiënt is. Trek op lastige plekken de huid met uw vingers strak, voor het beste resultaat.
3. Schakel het scheerapparaat altijd uit na het scheren en maak hem schoon.
 4. Druk het scheerapparaat niet te hard op de huid, want dit kan huidirritatie veroorzaken, het

scheerapparaat warm maken en het scheerresultaat verslechteren.

5. Houd er rekening mee dat het 2 tot 4 weken duurt voor uw huid gewend is aan een scheerapparaat, dus verander in die periode niet van apparaat.
6. Indien het baardhaar langer is dan 1 mm, dit eerst trimmen met een tondeuse en daarna het scheerapparaat gebruiken om glad te scheren.

HET ONDERHOUD

VAN UW SCHEERAPPARAAT

Verwijder de scheerkop nooit terwijl het scheerapparaat nog aan staat. Schakel het scheerapparaat altijd eerst uit!

Zorg dat er geen water in het scheerapparaat komt, om te voorkomen dat u een elektrische schok krijgt als hij weer aangezet wordt. Druk nooit op de messen of het scheerblad en raak ze niet aan met harde voorwerpen, omdat dit kan leiden tot onherstelbare schade aan het scheerapparaat of de onderdelen.

Wees voorzichtig met de messen want ze zijn zeer scherp en kunnen letsel veroorzaken!

Gebruik voor het schoonmaken geen reinigings- of schuurmiddelen en gebruik geen schurende of scherpe voorwerpen. Die kunnen namelijk onherstelbare schade veroorzaken aan het scheerapparaat.

NB: Controleer of het apparaat uit staat voordat u hem gaat schoonmaken.

WAARSCHUWING!

- Maak het scheerapparaat of de messen NIET nat. Gebruik alleen met het meegeleverde borsteltje om schoon te maken.
- Reinig de buitenkant van het scheerapparaat met een vochtig doekje. Gebruik geen agressieve schoonmaakmiddelen of andere chemicaliën.
- Veeg de buitenkant van het scheerapparaat droog met een droge doek. Gebruik geen föhn of warmteapparaat om het scheerapparaat te drogen.
- Het scheerapparaat mag pas weer worden gebruikt als hij helemaal droog is.
- Controleer of de netspanning correct is voordat u de adapter in het stopcontact steekt. Voor gebruik buiten Europa en Canada is mogelijk een verloopstekker nodig. (Niet meegeleverd)

De meegeleverde adapter past zich automatisch aan, aan de ingangsspanning.

GEBRUIK GEEN SPANNING-SOMVORMER.

HET VERVANGEN VAN DE SCHEERBLADEN

1. Verwijder de scheerkop door op de ronde ontgrendelingsknop aan de zijkant van het scheerapparaat te drukken. Houd de scheerkop aan beide kanten

vast en trek hem dan voorzichtig omhoog.

2. Neem de vervangende scheerkop uit de verpakking. Plaats de nieuwe scheerkop over de messen en druk hem voorzichtig aan totdat hij stevig vastklikt.

PAS OP DAT DE SCHEERBLADEN OF MESSEN NIET BESCHADIGD RAKEN BIJ HET PLAATSEN.

HET VERVANGEN VAN DE MESSEN

NB: Vervang altijd de messen en scheerkop tegelijk.

1. Om de messen te verwijderen, ze aan de buitenkanten vastplakken en voorzichtig omhoog trekken.
2. Haal de nieuwe messen uit hun verpakking. Plaats ze over de aandrijf-as en druk ze zachtjes aan tot ze vastklikken.
3. Vervang de scheerkop en zet het scheerapparaat aan om te controleren of hij goed werkt.

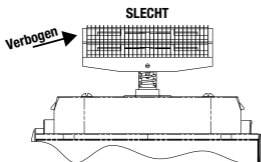
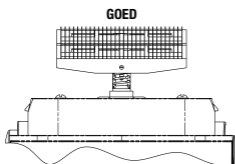

Dagelijks onderhoud:

1. Druk op de ontgrendelknop aan de zijkant van het scheerapparaat en verwijder de scheerkop (zie afb. 1 & 2).
2. Gebruik het reinigingsborsteltje om vuil op en rond het mes weg te vegen (zie afb. 3).
3. Klik de scheerkop weer vast (zie afb. 4)

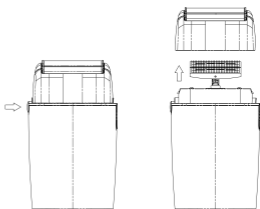

Fig. 1

Fig. 2

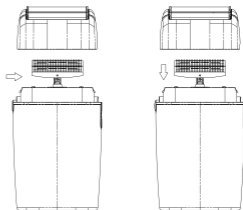
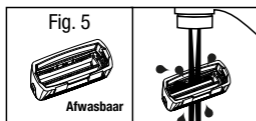

Fig. 3

Fig. 4

Wekelijks onderhoud:

1. Herhaal de stappen 1 t/m 3 van het dagelijkse onderhoud.
2. Spoel de kop van het scheerapparaat af onder de kraan (zie afb. 5).
3. Dompel het scheerapparaat zelf NOOIT onder water.
4. Laat de scheerkop open om te drogen.
5. Druk de scheerkop weer op zijn plek (zie afb. 4).



BATTERIJEN VERWIJDEREN

Wanneer uw oplaadbare scheerapparaat aan het einde van zijn levensduur is, dienen de Ni-MH-batterijen te worden verwijderd uit het scheerapparaat en te worden gerecycled of te worden ingezameld volgens de lokale en nationale voorschriften. Indien dit niet wettelijk verplicht is, kunt u, indien u dat wilt, het scheerapparaat met batterij en al weggooien.

Het verwijderen van de oplaadbare batterij:

1. Haal de stekker uit het stopcontact en het scheerapparaat.
2. Zet het scheerapparaat aan totdat de motor stopt.
3. Verwijder de kop van het scheerapparaat (druk op de ontgrendelknop en trek de scheerkop van het scheerapparaat).
4. Draai de schroef los aan de on-

derkant van het apparaat. Draai de 2 schroeven los uit de metalen plaat onder de messen.

5. Verwijder de messen door ze van de aandrijfassen af te halen.
6. Verwijder de aan/uit-schakelaar en de ontgrendelknop door ze voorzichtig los te wrikken met een kleine schroevendraaier.
7. Schuif de metalen behuizing weg.
8. Draai de schroeven los die de het kunststof binnenwerk bij elkaar houden.
9. Wrik de batterijen los van de printplaat en knip de draden door.
10. Lever de batterijen in.

DIT APPARAAT BEVAT OPLAADBARE BATTERIJEN MET NIKKEL-METAALHYDRIDE (Ni-MH). DEZE MOETEN OP DE JUISTE MANIER WORDEN INGEZAMELD, GERE-CYCLED OF INGELEVERD. GOOI ZE NIET BIJ HET GEWONE HUISVUIL.

WAARSCHUWING: OPLAADBARE BATTERIJEN DIENEN TE WORDEN GERE-CYCLED OF INGEZAMELD VOLGENS DE GELDENDE LOKALE EN NATIONALE REGELGEVING. VERBRAND OF BESCHADIG ZE NIET WANT DAARDOOR KAN DE BATTERIJ BARSTEN OF KUNNEN ER GIFTIGE STOFFEN VRIJKOMEN. DE BATTERIJEN NIET KORTSLUITEN WANT DIT KAN BRANDWONDEN VEROORZAKEN.

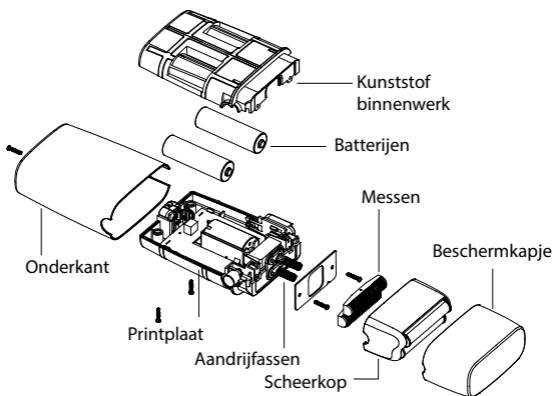

FXFS2E - FXFS2GE SCHEERAPPARAAT MET DUBBEL SCHEERBLAD VOOR GEBRUIK MET EN ZONDER SNOER

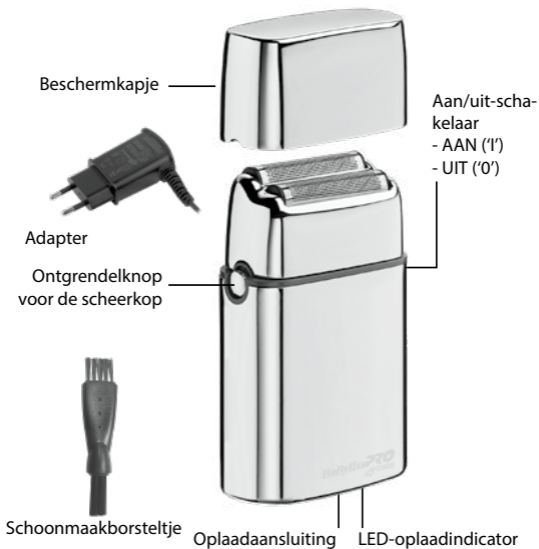

ITALIANO

Leggere attentamente le istruzioni di sicurezza prima di utilizzare l'apparecchio.

Adattatore	CA78M
Vibrazioni	< 2,5 m/s ²
LpA (dB(A))	< 70

RASOIO DOPPIA GRIGLIA RICARICABILE FXFS2E - FXFS2GE - FXFS2GSE

ISTRUZIONI PER L'USO

1. Prima di utilizzarlo per la prima volta, l'apparecchio dovrà essere caricato per 3 ore. La batteria ricaricabile raggiungerà la massima capacità solo dopo tre cicli di caricamento/scaricamento.
2. Controllare che l'apparecchio sia spento ("O"). Collegare lo spinnotto di carica dell'adattatore al rasoio. Attaccare l'adattatore a una presa di corrente (controllare la tensione indicata sull'etichetta dell'adattatore prima di attaccarlo alla rete elettrica); la spia di carica si accende, indicando che ricarica è iniziata. Dopo 3 ore la carica sarà completa.
3. L'adattatore può scaldarsi durante la carica. La cosa è normale.

4. Durata: per ottimizzare la durata delle batterie ricaricabili, è consigliato di ricaricare l'apparecchio per 3 ore ogni sei mesi.
5. Controllare che l'interruttore sia su "O" quando l'apparecchio non viene utilizzato.

AVVERTENZA: qualsiasi modifica apportata a questo apparecchio senza l'approvazione esplicita dell'autorità competente in materia di conformità potrebbe far decadere il diritto dell'utilizzatore di utilizzare l'apparecchio. Questo apparecchio è conforme alla sezione 15 delle norme della FCC. Il suo funzionamento è soggetto a due condizioni: (1) questo apparecchio non crea interferenze dannose e (2) questo apparecchio deve accettare le interferenze ricevute, comprese le interferenze che potrebbero causare un funzionamento indesiderato.

NOTA: questo apparecchio è stato testato e si è dimostrato conforme ai limiti validi per gli apparecchi numerici di classe B, ai sensi delle disposizioni della sezione 15 delle norme della FCC. Tali limiti sono stabiliti per offrire una protezione ragionevole contro le interferenze dannose in una struttura residenziale. Questo apparecchio produce, utilizza e può emettere energia in radiofrequenza e, se non installato e utilizzato in conformità alle istruzioni, può causare interferenze dannose alle comunicazioni radio.

Tuttavia, non esiste alcuna garanzia sul fatto che non saranno generate interferenze da un particolare dispositivo. Se questo apparecchio causa interferenze che danneggiano il funzionamento di un ricevitore radio o di un televisore (il che può avvenire accendendo e poi spegnendo l'apparecchio), invitiamo a correggere l'interferenza adottando una o più delle misure seguenti:

- Riorientare o spostare l'antenna ricevente.
- Allontanare l'apparecchio da dispositivo ricevente.
- Attaccare l'apparecchio alla corrente su un circuito diverso da quello su cui è attaccato il dispositivo ricevente.
- Contattare il distributore o un tecnico radio/TV.

Attenzione: qualsiasi variazione o modifica apportata all'apparecchio senza approvazione esplicita da parte di Conair Corporation, del fabbricante o dell'autorità competente in materia di conformità potrebbe far decadere il diritto dell'utilizzatore di utilizzare l'apparecchio.

UTILIZZO CON ATTACCO ALLA RETE ELETTRICA

Controllare che l'apparecchio sia spento. Collegare il cavo direttamente all'apparecchio e attaccare l'adattatore a una presa di corrente.

PULSANTE ACCESO/SPENTO

Per accendere, posizionare l'interruttore su "I". Per spegnere, posizionarlo su "O".

MOLTO IMPORTANTE: occorre pulire e lubrificare le lame regolarmente per garantire il buon funzionamento dell'apparecchio. Il mancato rispetto di queste istruzioni rende invalida la garanzia.

ISTRUZIONI PER L'USO

1. Se avete la pelle sensibile o che si irrita facilmente durante la rasatura, o se soffrite di un'allergia cutanea, eseguire una prova preliminare su una piccola parte del braccio o della gamba prima di utilizzare l'apparecchio.
2. Togliere il coperchio e accendere l'apparecchio. Tenere il rasoio ad angolo retto rispetto al viso, quindi far scorrere dolcemente il rasoio sulla pelle.
- Consiglio:** in generale, la rasatura contropelo è la più efficace. Per risultati ottimali, tirare la pelle con le dita per rasare nelle zone di difficile accesso.
3. Dopo l'utilizzo, spegnere l'apparecchio e pulirlo.
4. Durante la rasatura, evitare di premere il rasoio troppo forte sulla pelle, perché questo potrebbe causare irritazioni e il surriscaldamento dell'apparecchio, oltre che compromettere la qualità della rasatura.
5. La vostra pelle impiegherà da 2 a 4 settimane per abituarsi al nuo-

vo rasoio; non cambiare rasoio in questo periodo.

6. Se i peli sono lunghi più di 1 mm, tagliarli con il rasoio tagliacapelli prima di rasarli. La rasatura, così, risulterà più precisa.

MANUTENZIONE DEL RASOIO

Non togliere la testina di rasatura quando l'apparecchio è acceso. Spegnerne sempre l'apparecchio!

Per evitare rischi di scossa elettrica, evitare con cura la penetrazione di liquidi all'interno dell'apparecchio. Non premere mai la griglia o le lame interne, né toccarle con oggetti duri. Questo potrebbe, infatti, causare danni irreparabili all'apparecchio o alle sue componenti.

Evitare con cura di toccare le lame. Essendo molto affilate, esiste il rischio di infortunio.

Non utilizzare detersivi, né prodotti abrasivi per la pulizia dell'apparecchio; ciò può causare danni irreparabili al rasoio.

NOTA: controllare che l'apparecchio sia spento prima di pulirlo.

MISE EN GARDE

- **NON** bagnare l'apparecchio o le lame interne. Per pulire, utilizzare unicamente l'apposita spazzolina fornita in dotazione.
- Pulire l'apparecchio con un panno leggermente umido. Non utilizzare detersivi aggressivi o altri prodotti chimici
- Per asciugare l'apparecchio, utilizzare un panno asciutto. Non asciugare il rasoio con un asciu-

gacapelli o altro apparecchio riscaldante.

- Controllare che l'apparecchio sia asciutto prima di utilizzarlo.
- Controllare che il selettore di tensione sia in posizione corretta prima di attaccare l'apparecchio alla rete elettrica. È possibile che un adattatore da voyage (non incluso in dotazione) sia necessario per utilizzare l'apparecchio fuori da Stati Uniti e Canada.

L'adattatore fornito in dotazione si adatta automaticamente alla tensione della rete elettrica. **NON UTILIZZARE L'APPARECCHIO CON UN CONVERTITORE DI TENSIONE.**

SOSTITUZIONE DELLA TESTINA DI RASATURA

1. Per liberare la testina di rasatura, premere il pulsante tondo di sblocco posto a lato dell'apparecchio. Tenere la testina di rasatura sui lati, quindi tirarla piano verso l'alto per toglierla.

2. Estrarre la testina di rasatura di ricambio dal suo imballaggio.

Allineare la testina di rasatura alle lame interne. Installare prudentemente la testina di rasatura sull'apparecchio, fino ad avvertire lo scatto.

FARE ATTENZIONE A NON DANNEGGIARE LA LAMA O LE LAME INTERNE DURANTE L'INSTALLAZIONE.

SOSTITUZIONE DELLE LAME INTERNE

NOTA: sostituire sempre contemporaneamente la testina di rasatura e le lame interne.

1. Per togliere le lame interne, tenerle sui lati e sollevarle.
2. Estrarre le lame interne di ricambio dall'imballaggio. Allineare le lame interne con l'albero guida, quindi premere fino ad avvertire uno scatto.
3. Riposizionare la testina di rasatura e accendere l'apparecchio per controllare che funzioni.

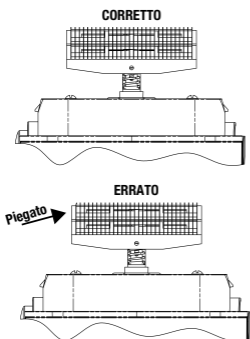

Manutenzione quotidiana:

1. Per liberare la testina di rasatura, premere il pulsante di sblocco posto a lato dell'apparecchio (Fig. 1 et 2).
2. Utilizzare la spazzolina di pulizia per eliminare eventuali residui su e attorno alle lame (Fig. 3).
3. Riposizionare la testina di rasatura (Fig. 4).

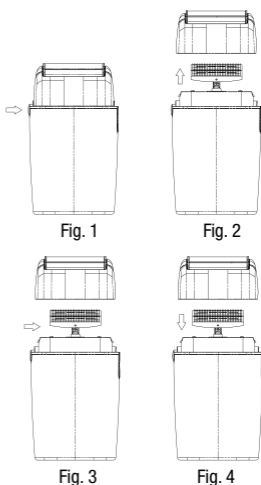

Manutenzione settimanale:

1. Seguire le tappe da 1 a 3 della manutenzione quotidiana.
2. Sciacquare la testina di rasatura sotto l'acqua del rubinetto (Fig. 5). **NON** immergere **MAI** l'apparecchio in acqua.
3. Lasciare la testina di rasatura aperta, affinché si asciughi.
4. Riposizionare la testina di rasatura (Fig. 4).

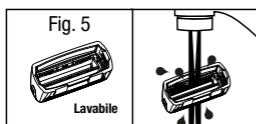

RIMOZIONE DELLE PILE

A fine vita dell'apparecchio, le batterie Ni-MH ricaricabili devono essere estratte e riciclate in conformità alle normative locali e regionali in vigore. Se non imposto per legge, è possibile, se lo si desidera, gettare insieme batterie e rasoio. Rimozione delle batterie ricaricabili:

1. Staccare l'apparecchio dalla rete elettrica.
2. Far funzionare l'apparecchio fino all'arresto del motore.
3. Per liberare e togliere la testina di rasatura, premere il pulsante di sblocco e tirare la testina.
4. Togliere le viti nella parte inferiore dell'apparecchio. Togliere le due viti dalla piastra metallica posta sotto le lame interne.
5. Togliere le lame interne, tiran-

dole per liberare dagli alberi guida.

6. Usando un piccolo cacciavite, togliere l'interruttore e il pulsante di sblocco della testina di rasatura.
7. Togliere il coperchio metallico.
8. Togliere le viti che tengono in posizione l'alloggiamento interno in plastica.
9. Tagliare i fili che collegano le batterie al circuito stampato.
10. Gettare/riciclare le batterie.

QUESTO APPARECCHIO CONTIENE BATTERIE RICARICABILI NICHEL METALLO IDRURO (NI-MH), DA RICICLARE SECONDO LE NORME IN VIGORE. NON GETTARE NEI RIFIUTI DOMESTICI.

AVVERTENZA: TUTTE LE BATTERIE RICARICABILI DEVONO ESSERE RICICLATE O SMALTITE IN CONFORMITÀ ALLE NORMATIVE LOCALI E REGIONALI IN VIGORE. NON INCENERIRE NÉ FORARE LE BATTERIE, IN QUANTO POTREBBERO SCOPPIARE O LIBERARE SOSTANZE TOSSICHE. NON CORTOCIRCUITARLE, IN QUANTO CIÒ POTREBBE PROVOCARE USTIONI.

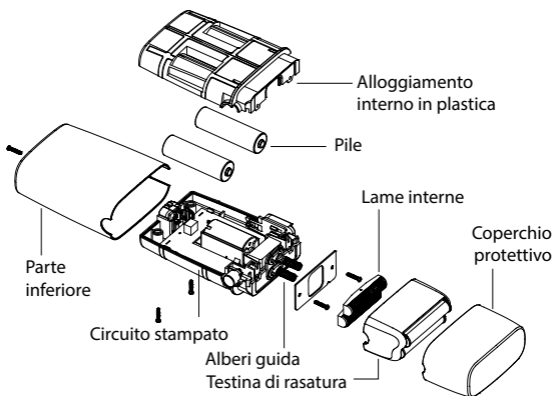

RASOIO DOPPIA LAMA CON/SENZA ATTACCO ALLA RETE ELETTRICA FXFS2E - FXFS2GE - FXFS2GSE

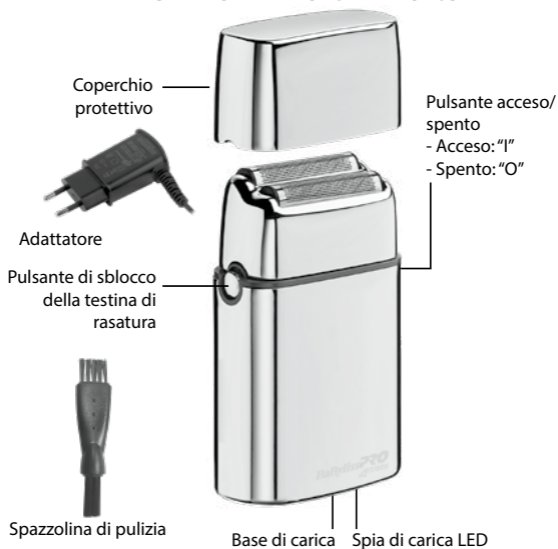

SUOMI

Lue turvallisuusohjeet huolellisesti ennen laitteen käyttöä.

Adapteri	CA78M
Värinät	< 2,5 m/s ²
LpA (dB(A))	< 70

KAKSITERÄINEN LADATTAVA PARRANAJOKONE FXFS2E - FXFS2GE - FXFS2GSE

KÄYTTÖOHJEET

1. Ennen kuin käytät laitetta ensimmäistä kertaa, lataa se 3 tunnin ajan. Ladattava paristo saavuttaa maksimaalisen kapasiteettinsa vasta kolmen lataus-/tyhjennysjakson jälkeen.
2. Tarkista, että laite on sammutettu ("O"). Kytke sovittimen latauspistoke parranajokoneeseen. Liitä sovitin sähköpistorasiaan (tarkista sovittimen etiketissä mainittu jännite ennen liittämistä). Latauksen merkkivalo syttyy ilmaisten, että lataus on alkanut. 3 tunnin päästä laite on ladattu täyteen.
3. Sovitin voi kuumeta latauksen aikana, se on normaalia.
4. Käyttöikä: ladattavien paristojen käyttöiän optimoimiseksi on suositeltavaa ladata laite kolmen tunnin ajan kuuden kuukauden välein.

5. Tarkista, että katkaisin on asennossa "O", kun et käytä laitetta.

VAROITUS: kaikki laitteeseen ilman pätevän yhdenmukaisuusasiantuntijan selkeää suostumusta tehdyt muokkaukset voivat peruuttaa käyttäjän oikeuden käyttää laitetta. Tämä laite on yhdenmukainen FCC-säännösten osion 15 kanssa. Käyttö edellyttää seuraavien kahden ehdon täyttymistä: (1) tämä laite ei saa aiheuttaa haitallisia häiriöitä ja (2) tämän laitteen täytyy sietää kaikki vastaanottamansa häiriöt, myös sellaiset, jotka saattavat aiheuttaa ei-toivottua toimintaa.

HUOMAUTUS: tämä laite on testattu ja noudattaa luokan B digitaalisten laitteiden rajoja FCC-säännösten osion 15 mukaisesti. Näiden rajojen tarkoitus on antaa riittävä suoja haitallista häiriötä vastaan asuinympäristössä. Tämä laite tuottaa, käyttää ja voi säteillä radiotaajuusenergiaa. Mikäli sitä ei ole asennettu ja käytetty ohjeiden mukaan, voi aiheuttaa haitallista häiriötä radioviestintään. Ei voida kuitenkaan taata, etteikö häiriötä tapahtuisi jossain tietyssä ympäristössä. Jos tämä laite aiheuttaa haitallista häiriötä radio- ja televisiovastaanottoon, mikä voidaan todeta kytkemällä laite pois päältä ja takaisin päälle, käyttäjää kehoitetaan kokeilemaan häiriön poistamista yhdellä tai useilla seuraavista toimista:

- käännä vastaanottimen antennia tai siirrä se toiseen paikkaan,
- kasvata laitteen ja vastaanottimen välimatkaa,
- kytke laite eri pistorasiaan kuin vastaanotin,
- kysy lisätietoa ja apua jälleenmyyjältä tai radio-/televisioteknikolta.

Varoitus: kaikki laitteeseen ilman Conair Corporationin, valmistajan tai pätevän yhdenmukaisuusasiatuntijan selkeää suostumusta tehdyt muokkaukset tai muutokset voivat peruuttaa käyttäjän oikeuden käyttää laitetta.

KÄYTTÖ VERKKOVIRRASSA

Tarkista, että laite on sammutettu. Kytke johto suoraan laitteeseen ja liitä verkkosovitin sähköpistorasiaan.

VIRTAKATKAISINPAINIKE

Käynnistä laite asettamalla katkaisin asentoon "I". Sammuta laite asettamalla katkaisin asentoon "O".

ERITTÄIN TÄRKEÄÄ: on tärkeää puhdistaa ja voidella sisäiset terät säännöllisesti, jotta laite toimii kunnolla. Näiden ohjeiden noudattamatta jättäminen purkaa takuun.

KÄYTTÖOHJE

1. Jos ihosi on herkkä tai ärsyyntyy helposti ajaessasi partaa, tai jos sinulla on ihoallergioita, testaa laitetta ensin pienellä osalla

käsivartta tai säärtä ennen varsinaista käyttöä.

2. Poista kansi ja käynnistä laite. Pidä parranajokone suorassa kulmassa kasvohisi nähden ja liu'uta teriä varovasti ihoa vasten.

Vinkki: ihokarvojen ajaminen karvan kasvusuunnan vastaisesti on yleisesti ottaen tehokkain karvojen ajotapa. Parhaan lopputuloksen takaamiseksi kiristä ihoa vaikeimmin ajeltavilla ihoalueilla.

3. Sammuta ja puhdistaa laite käytön jälkeen.

4. Älä paina laitetta liikaa ihoa vasten parranajon aikana. Se saattaa aiheuttaa ärsyyntymistä, kuumentaa laitetta ja heikentää parranajon laatua.

5. Ihosi tarvitsee 2-4 viikkoa aikaa tottuakseen uuteen parranajokoneeseen. Älä vaihda parranajokonetta tänä aikana.

6. Jos ihokarvat ovat yli 1 mm pituisia, leikkaa ne ensin trimmerillä. Näin ajat ihokarvasi tarkemmin.

PARRANAJOKONEEN HUOLTO

Älä poista parranajopäätä, jos laite on päällä. Muista aina sammuttaa laite!

Vältäaksesi sähköiskuriskiä tarkista, että rungon sisään ei pääse minkäänlaisia nesteitä.

Älä koskaan paina terää tai sisäisiä teriä äläkä koske niitä kovilla esineillä. Seurauksena voi olla korjaamattomia vahinkoja laitteelle ja sen osille.

Varo koskemasta teriä, sillä ne ovat

erittäin terävät. Loukkaantumisvaara.

Älä käytä puhdistusaineita tai hankaavia tuotteita tai esineitä laitteen puhdistukseen. Seurauksena saattaa olla korjaamattomia vahinkoja parranajokoneelle.

HUOMAUTUS: tarkista ennen puhdistusta, että laite on sammutettu.

VAROITUS

- **ÄLÄ** kastele laitetta tai sisäisiä teriä. Puhdista laite vain mukana toimitetulla pienellä puhdistusharjalla.
- Puhdista runko kevyesti kostutetulla liinalla. Älä käytä voimakkaita puhdistusaineita tai muita kemiallisia tuotteita.
- Kuivaa runko pyyhkimällä kuivalla liinalla. Älä kuivaa parranajokonetta hiustenkuivaimella tai muulla lämmittävällä laitteella.
- Tarkista ennen käyttöä, että laite on kuiva.
- Tarkista, että jännitteenvälitsin on oikeassa asennossa ennen kuin kytket laitteen päälle. Ollesasi Euroopan unionin tai Kanadan ulkopuolella saatat joutua käyttämään laitetta (ei mukana toimitetulla) matkasovittimella.

Mukana toimitettava sovitin mukautuu automaattisesti verkkojännitteeseen. **ÄLÄ KÄYTÄ LAITETTA JÄNNITTEENMUUNTAJALLA.**

PARRANAJOPÄÄN VAIHTO

1. Irrota parranajopää painamalla parranajokoneen sivulla olevaa pyöreää vapautuspainiketta. Pidä parranajopään molemmista sivuista kiinni ja vedä varovasti ylöspäin sen irrottamiseksi.
2. Poista varapää pakkauksestaan. Kohdista parranajopää sisäisten terien kanssa. Asenna parranajopää varoen laitteeseen painamalla, kunnes se napsahtaa paikoilleen.

VARO ETTET VAHINGOITA TERÄÄ TAI SISÄISIÄ TERIÄ ASENNUKSEN AIKANA.

SISÄISTEN TERIEN VAIHTO

HUOMAUTUS: vaihda parranajopää ja sisäiset terät aina samaan aikaan.

1. Irrota sisäiset terät pitämällä niiden sivuista kiinni ja nostamalla.
2. Poista uudet sisäiset terät pakkauksesta.
- Kohdista sisäiset terät vetoakselin kanssa ja paina niitä, kunnes ne napsahtavat paikoilleen.
3. Aseta parranajopää paikoilleen ja käynnistä laite tarkistaaksesi, että se toimii.

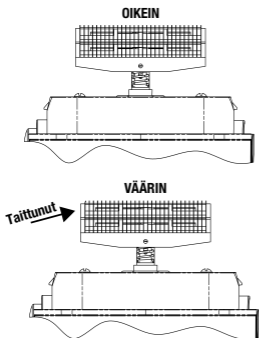

Päivittäinen huolto:

1. Irrota parranajopää painamalla laitteen sivulla olevaa vapautuspainiketta (kuva 1 ja 2).
2. Poista roskat ja ihokarvat terien päältä ja ympäriltä puhdistusharjalla (kuva 3).
3. Aseta parranajopää takaisin paikoilleen (kuva 4).

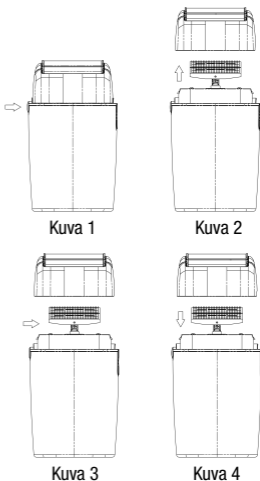

Viikoittainen huolto:

1. Tee päivittäisen huollon vaiheet 1-3.
2. Huuhtelevä parranajopää juoksevan veden alla (kuva 5). ÄLÄ KOSKAAN upota laitetta veteen.
3. Jätä parranajopää auki, jotta se kuivuu.
4. Aseta parranajopää takaisin paikoilleen (kuva 4).



PARISTOJEN POISTO

Laitteen käyttöön päättyessä ladattavat Ni-MH-paristot on poistettava ja kierrätettävä paikallisten ja alueellisten voimassa olevien sääntöjen mukaisesti. Mikäli laki ei sitä estä, voit halutessasi hävittää paristot ja parranajokoneen yhdessä.

Ladattavien paristojen poisto:

1. Kytke laite irti verkkovirrasta.
2. Anna laitteen toimia, kunnes moottori sammuu.
3. Irrota parranajopää painamalla vapautuspainiketta ja vetämällä parranajopää irti rungosta.
4. Irrota rungon alaosassa olevat ruuvit. Irrota sisäisten terien alla olevan metallilevyn kaksi ruuvia.
5. Irrota sisäiset terät vetämällä ne irti vetoakseleista.
6. Irrota virtakatkaisin ja parranajopään vapautuspainike pienen ruuvimeisselin avulla.

7. Irrota metallikansi.
8. Irrota sisäisen muovikotelon ruuvit.
9. Leikkaa johdot, jotka liittyvät paristot piirilevyyn.
10. Hävitä/kierrätä paristot.

TÄMÄ LAITE SISÄLTÄÄ LADATTAVIA NIKKELIMETALLIHYDRIDIPARISTOJA (NI-MH), JOTKA ON KIERRÄTETTÄVÄ VOIMASSA OLEVIEN NORMIEN MUKAISESTI. ÄLÄ HEITÄ PARISTOJA POIS KODINJÄTTEEN MUKANA.

VAROITUS: KAIKKI LADATTAVAT PARISTOT ON KIERRÄTETTÄVÄ TAI HÄVITETTÄVÄ PAIKALLISTEN JA ALUEELLISTEN VOIMASSA OLEVIEN SÄÄNNÖSTEN MUKAISESTI. ÄLÄ POLTA PARISTOJA TAI TEE NIIHIN REIKIÄ, SILLÄ NE VOIVAT RÄJÄHTÄÄ TAI NIISTÄ VOI VUOTAA MYRKYLLISIÄ AINEITA. ÄLÄ OIKOSULJE PARISTOJA, SILLÄ SE SAATTA AIEHUTTAA PALOVAMMOJA.

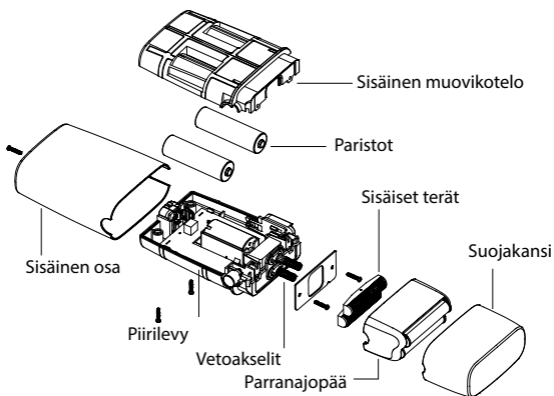

KAKSITERÄINEN PARRANAJOKONE LANGATON/ LANGALLINEN FXFS2E - FXFS2GE - FXFS2GSE



ΕΛΛΗΝΙΚΑ

Διαβάστε προσεκτικά τις οδηγίες ασφαλείας πριν χρησιμοποιήσετε τη συσκευή.

μετασχηματιστής	CA78M
δονήσεις	< 2,5 m/s ²
LpA (dB(A))	< 70

ΕΠΑΝΑΦΟΡΤΙΖΟΜΕΝΗ ΞΥΡΙΣΤΙΚΗ ΜΗΧΑΝΗ ΜΕ ΔΥΟ ΛΕΠΙΔΕΣ FXFS2E - FXFS2GE - FXFS2GSE

ΟΔΗΓΙΕΣ ΧΡΗΣΗΣ

1. Προτού χρησιμοποιήσετε τη συσκευή για πρώτη φορά, θα πρέπει να έχει φορτιστεί για 3 ώρες. Η επαναφορτιζόμενη μπαταρία αποδίδει το μέγιστο δυνατό μόνο μετά από τρεις κύκλους φόρτισης/αποφόρτισης.
2. Βεβαιωθείτε ότι η συσκευή είναι απενεργοποιημένη («Ο»). Συνδέστε την υποδοχή φόρτισης του αντάπτορα με τη μηχανή. Συνδέστε τον αντάπτορα με μια πρίζα (ελέγξτε την τάση που αναγράφεται στην ετικέτα του αντάπτορα, προτού τον συνδέσετε). Η φωτεινή ένδειξη φόρτισης θα ανάψει για να σας δείξει ότι έχει ξεκινήσει η φόρτιση. Μετά από 3 ώρες, η

- φόρτιση θα έχει ολοκληρωθεί.
3. Είναι φυσιολογικό ο αντάπτορας να ζεσταθεί κατά τη φόρτιση.
 4. Διάρκεια ζωής: Για βέλτιστη διάρκεια ζωής των μπαταριών, συνιστάται να φορτίζετε τη συσκευή για 3 ώρες κάθε έξι μήνες.
 5. Βεβαιωθείτε ότι ο διακόπτης είναι στη θέση «Ο», όταν δεν χρησιμοποιείται η συσκευή.

ΠΡΟΕΙΔΟΠΟΙΗΣΗ:

κάθε τροποποίηση που πραγματοποιείται στη συσκευή, χωρίς τη ρητή έγκριση της αρμόδιας σε θέματα συμμόρφωσης αρχής μπορεί να καταγγείλει το δικαίωμα του χρήστη να χρησιμοποιεί τη συσκευή. Αυτή η συσκευή συμμορφώνεται με την ενότητα 15 των κανόνων της Ομοσπονδιακής Επιτροπής Επικοινωνιών των ΗΠΑ (FCC). Η λειτουργία της υπόκειται σε δύο προϋποθέσεις: (1) αυτή η συσκευή δεν δημιουργεί επιζήμιες παρεμβολές και (2) αυτή η συσκευή πρέπει να αποδέχεται τις παρεμβολές που δέχεται, συμπεριλαμβανομένων των παρεμβολών που μπορεί να προκαλέσουν ανεπιθύμητη λειτουργία.

ΣΗΜΕΙΩΣΗ: αυτή η συσκευή ελέγχθηκε και διαπιστώθηκε ότι συμμορφώνεται με τα όρια που ισχύουν για τις ψηφιακές συσκευές κλάσης Β, σύμφωνα με τις διατάξεις της ενότητας 15 κανόνων της FCC.

Τα όρια αυτά έχουν σχεδιαστεί ως μέτρο εύλογης προστασίας από επιβλαβείς παρεμβολές σε οικιστικές εγκαταστάσεις. Αυτή η συσκευή παράγει, χρησιμοποιεί και μπορεί να εκπέμψει ενέργεια ραδιοσυχνοτήτων. Εάν δεν εγκατασταθεί και χρησιμοποιηθεί σύμφωνα με το εγχειρίδιο οδηγιών, μπορεί να προκαλέσει επιβλαβείς παρεμβολές στις ραδιοεπικοινωνίες.

Ωστόσο, δεν παρέχεται καμία εγγύηση ότι δεν θα υπάρξουν παρεμβολές σε μια συγκεκριμένη εγκατάσταση. Εάν αυτή η συσκευή προκαλεί επιβλαβείς παρεμβολές στη λειτουργία ραδιοφωνικού ή τηλεοπτικού εξοπλισμού (κάτι που μπορεί να διαπιστώσετε ενεργοποιώντας και στη συνέχεια απενεργοποιώντας τη συσκευή), σας συστήνουμε να προσπαθήσετε να διορθώσετε το πρόβλημα με ένα ή περισσότερα από τα ακόλουθα μέτρα:

- Αλλαγή προσανατολισμού ή θέσης της κεραίας λήψης.
- Αύξηση της απόστασης ανάμεσα στη συσκευή και τον δέκτη.
- Σύνδεση του εξοπλισμού σε πρίζα που ανήκει σε διαφορετικό κύκλωμα από αυτό στο οποίο είναι συνδεδεμένος ο δέκτης.
- Επικοινωνία με τον αντιπρόσωπο ή με τεχνικό ραδιοφώνου ή τηλεόρασης για βοήθεια.

Προειδοποίηση: κάθε αλλαγή ή τροποποίηση που πραγματοποιείται στη συσκευή χωρίς τη ρητή έγκριση της Conair

Corporation, του κατασκευαστή ή της αρμόδιας σε θέματα συμμόρφωσης αρχής μπορεί να καταγγείλει το δικαίωμα του χρήστη να χρησιμοποιεί τη συσκευή.

ΧΡΗΣΗ ΜΕ ΡΕΥΜΑ

Βεβαιωθείτε ότι η συσκευή είναι απενεργοποιημένη. Συνδέστε το καλώδιο απευθείας στη συσκευή και συνδέστε τον αντάπτορα ηλεκτρικού ρεύματος σε μια πρίζα.

ΚΟΥΜΠΙ ΕΝΕΡΓΟΠΟΙΗΣΗΣ/ ΑΠΕΝΕΡΓΟΠΟΙΗΣΗΣ

Για να ενεργοποιήσετε τη συσκευή, σύρετε τον διακόπτη στη θέση «I». Για να απενεργοποιήσετε τη συσκευή, σύρετε τον διακόπτη στη θέση «O».

ΠΟΛΥ ΣΗΜΑΝΤΙΚΟ: Είναι απαραίτητο να καθαρίζετε και να λιπαίνετε τακτικά τις εσωτερικές λεπίδες έτσι ώστε να εξασφαλίζεται η καλή λειτουργία της συσκευής. Η μη τήρηση αυτών των οδηγιών αποτελεί ακύρωση της εγγύησης.

ΟΔΗΓΙΕΣ ΧΡΗΣΗΣ

1. Εάν η επιδερμίδα σας είναι ευαίσθητη ή ερεθίζεται εύκολα από το ξύρισμα, ή πάσχετε από μια δερματική αλλεργία, θα πρέπει να δοκιμάσετε τη συσκευή σε ένα μέρος του ποδιού ή του χεριού σας προτού τη χρησιμοποιήσετε κανονικά.
2. Αφαιρέστε το προστατευτικό

κάλυμμα και ενεργοποιήστε τη συσκευή. Κρατάτε την ξυριστική μηχανή κάθετα με το πρόσωπο και περάστε απαλά τις λεπίδες κατά μήκος της επιδερμίδας σας.

Συμβουλή: Γενικά, το ξύρισμα αντίθετα προς τη φορά ανάπτυξης της τριχοφυΐας είναι ο πιο αποτελεσματικός τρόπος για να κοπούν οι τρίχες. Στις δυσπρόσιτες περιοχές κρατήστε τεντωμένη την επιδερμίδα σας για να επιτύχετε βέλτιστα αποτελέσματα.

3. Μετά από κάθε ξύρισμα, απενεργοποιείτε την ξυριστική μηχανή και καθαρίζετε την.

4. Μην πιέζετε πολύ δυνατά την ξυριστική μηχανή πάνω στην επιδερμίδα σας, επειδή αυτό μπορεί να προκαλέσει ερεθισμό, να αυξήσει τη θερμοκρασία της συσκευής και να αποτρέψει το τέλειο ξύρισμα.

5. Η επιδερμίδα σας χρειάζεται 2 έως 4 εβδομάδες για να συνηθίσει μια ξυριστική μηχανή. Επομένως, μην αλλάζετε ξυριστικά εργαλεία κατά τη διάρκεια αυτής της περιόδου.

6. Εάν οι τρίχες είναι μακρύτερες από 1 mm, ξεκινήστε να τις κόβετε με ένα τρίμερ και στη συνέχεια χρησιμοποιήστε την ξυριστική μηχανή για απαλό φινίρισμα.

ΣΥΝΤΗΡΗΣΗ ΤΗΣ ΞΥΡΙΣΤΙΚΗΣ ΣΑΣ ΜΗΧΑΝΗΣ

Μην αφαιρείτε την κεφαλή ξυρίσματος όταν αυτή βρίσκεται σε λειτουργία. Να απενεργοποιείτε

πάντα την ξυριστική μηχανή!

Βεβαιωθείτε ότι δεν εισέρχεται κανένα υγρό στο εσωτερικό της συσκευής για να αποφευχθεί ο κίνδυνος ηλεκτροπληξίας.

Μην πιέζετε ποτέ την λεπίδα ή τις εσωτερικές λεπίδες και μην τις αγγίζετε με σκληρά αντικείμενα, επειδή αυτό μπορεί να προκαλέσει ανεπανόρθωτη ζημιά στη μηχανή ή σε κάποιο εξάρτημά της.

Σας προειδοποιούμε να μην αγγίζετε τις λεπίδες, επειδή είναι πολύ κοφτερές. Υπάρχει κίνδυνος τραυματισμών.

Όταν καθαρίζετε τη συσκευή, μη χρησιμοποιείτε απορρυπαντικά ή διαβρωτικά διαλύματα ή αντικείμενα, επειδή αυτό μπορεί να προκαλέσει ανεπανόρθωτη ζημιά στη μηχανή.

ΣΗΜΕΙΩΣΗ: Βεβαιωθείτε ότι η συσκευή είναι απενεργοποιημένη, προτού την καθαρίσετε.

ΠΡΟΕΙΔΟΠΟΙΗΣΗ

- ΜΗ χρησιμοποιείτε την ξυριστική μηχανή ή τις λεπίδες της με νερό. Για τον καθαρισμό της συσκευής χρησιμοποιείτε μόνο το βουρτσάκι (που συμπεριλαμβάνεται).
- Για να καθαρίσετε το σώμα της συσκευής, χρησιμοποιήστε ένα νωπό ύφασμα. Μην χρησιμοποιείτε ισχυρά απορρυπαντικά ή άλλα χημικά προϊόντα.
- Για να στεγνώσετε τις βρεγμένες επιφάνειες, σκουπίστε τις με μια στεγνή πετσέτα. Μην χρησιμοποιείτε πιστολάκι

μαλλιών ή στεγνωτήρα για να στεγνώσετε την ξυριστική μηχανή.

- Βεβαιωθείτε ότι η συσκευή έχει στεγνώσει καλά προτού τη χρησιμοποιήσετε.
- Φροντίστε ώστε ο επιλογέας τάσης να βρίσκεται σε σωστή θέση προτού συνδέσετε τη συσκευή στο ρεύμα. Ενδέχεται να χρειαστεί ένας αντάπτορας ταξιδιού (δεν συμπεριλαμβάνεται) για να χρησιμοποιήσετε τη συσκευή εκτός της ΕΕ και του Καναδά.

Ο αντάπτορας που παρέχεται προσαρμόζεται αυτόματα στην τάση του ρεύματος. **ΜΗ ΧΡΗΣΙΜΟΠΟΙΕΙΤΕ ΤΗ ΣΥΣΚΕΥΗ ΜΕ ΕΝΑΝ ΜΕΤΑΤΡΟΠΕΑ ΤΑΣΗΣ.**

ΑΝΤΙΚΑΤΑΣΤΑΣΗ ΤΗΣ ΚΕΦΑΛΗΣ ΞΥΡΙΣΜΑΤΟΣ

1. Πατήστε το στρογγυλό κουμπί απελευθέρωσης που βρίσκεται στο πλαϊνό μέρος της ξυριστικής μηχανής για να αφαιρέσετε την κεφαλή ξυρίσματος και από τις δύο πλευρές και τραβήξτε την ελαφρώς προς τα πάνω για να την αφαιρέσετε.
2. Βγάλτε την ανταλλακτική κεφαλή ξυρίσματος από τη συσκευασία.

Ευθυγραμμίστε την κεφαλή ξυρίσματος με τις εσωτερικές λεπίδες. Τοποθετήστε με προσοχή την κεφαλή ξυρίσματος στη συσκευή, πιέζοντάς την έως ότου εφαρμόσει καλά.

ΠΡΟΣΕΧΕΤΕ ΝΑ ΜΗΝ ΚΑΤΑΣΤΡΕΨΕΤΕ ΤΗ ΛΕΠΙΔΑ Ή ΤΙΣ ΕΣΩΤΕΡΙΚΕΣ ΛΕΠΙΔΕΣ ΚΑΤΑ ΤΗΝ ΤΟΠΟΘΕΤΗΣΗ.

ΑΝΤΙΚΑΤΑΣΤΑΣΗ ΤΩΝ ΕΣΩΤΕΡΙΚΩΝ ΛΕΠΙΔΩΝ

ΣΗΜΕΙΩΣΗ: Η αντικατάσταση των εσωτερικών λεπίδων και των κεφαλών ξυρίσματος πρέπει πάντα γίνεται ταυτόχρονα.

1. Για να αφαιρέσετε τις εσωτερικές λεπίδες, κρατήστε τες από το πλάι και σηκώστε τες.
2. Βγάλτε τις ανταλλακτικές κεφαλές ξυρίσματος από τη συσκευασία.

Ευθυγραμμίστε τις εσωτερικές λεπίδες με τον άξονα μετάδοσης κίνησης και πιέστε τον έως ότου ασφαλίσει στη θέση του.

3. Επανατοποθετήστε την κεφαλή ξυρίσματος και ενεργοποιήστε τη συσκευή για να βεβαιωθείτε ότι λειτουργεί σωστά.

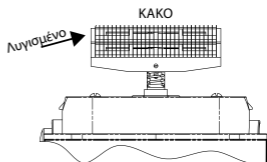
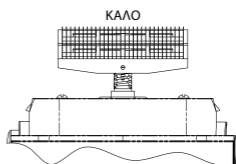

Καθημερινή συντήρηση:

1. Πατήστε το κουμπί απελευθέρωσης που βρίσκεται στο πλαϊνό μέρος της ξυριστικής μηχανής για να αφαιρέσετε την κεφαλή ξυρίσματος (Εικ. 1 και 2).
2. Χρησιμοποιείτε το βουρτσάκι καθαρισμού για να διώξετε τα υπολείμματα τριχών από και γύρω από τις λεπίδες (βλ. Εικ. 3).
3. Επανατοποθετήστε την κεφαλή ξυρίσματος (βλ. Εικ. 4).

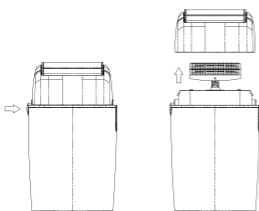

Εικ. 1

Εικ. 2

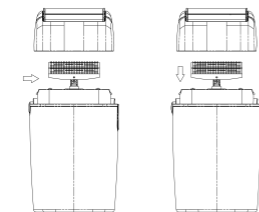

Εικ. 3

Εικ. 4

Εβδομαδιαία συντήρηση:

1. Επαναλάβετε τα βήματα 1 έως 3 της Καθημερινής Συντήρησης.
2. Ξεπλύνετε με τρεχούμενο νερό την κεφαλή ξυρίσματος (βλ. Εικ. 5). Μη βυθίζετε ΠΟΤΕ τη συσκευή στο νερό.
3. Αφήστε την κεφαλή ξυρίσματος ανοιχτή για να στεγνώσει.
4. Επανατοποθετήστε την κεφαλή ξυρίσματος (βλ. Εικ. 4).

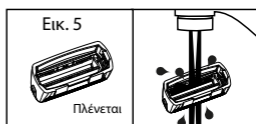

Εικ. 5

Πλένεται

ΑΦΑΙΡΕΣΗ ΜΠΑΤΑΡΙΩΝ

Κατά το τέλος της ζωής της συσκευής, οι επαναφορτιζόμενες μπαταρίες NI-MH πρέπει να αφαιρούνται και να ανακυκλώνονται σύμφωνα με τους τοπικούς και περιφερειακούς ισχύοντες κανονισμούς. Εάν δεν το απαιτεί η νομοθεσία, μπορείτε, εφόσον το επιθυμείτε, να πετάξετε τις μπαταρίες και την ξυριστική μηχανή μαζί.

Αφαίρεση επαναφορτιζόμενων μπαταριών:

1. Αποσυνδέστε τη συσκευή.
2. Λειτουργήστε τη συσκευή έως ότου σταματήσει ο μηχανισμός.
3. Αφαιρέστε την κεφαλή ξυρίσματος πατώντας το κουμπί απελευθέρωσης και τραβώντας την κεφαλή ξυρίσματος για να την αποδεσμεύσετε από το

ΚΑΙΤΕ Ή ΜΗΝ ΤΡΥΠΑΤΕ ΤΙΣ ΜΠΑΤΑΡΙΕΣ,
ΕΠΕΙΔΗ ΜΠΟΡΕΙ ΝΑ ΕΚΠΕΜΨΟΥΝ Ή ΝΑ
ΑΠΕΛΕΥΘΕΡΩΣΟΥΝ ΤΟΞΙΚΕΣ ΟΥΣΙΕΣ.
ΜΗΝ ΤΙΣ ΒΡΑΧΥΚΛΩΝΕΤΕ ΕΠΕΙΔΗ
ΑΥΤΟ ΜΠΟΡΕΙ ΝΑ ΠΡΟΚΑΛΕΣΕΙ
ΕΓΚΑΥΜΑΤΑ.

- σώμα της συσκευής.
4. Αφαιρέστε τις βίδες από το κάτω μέρος του σώματος της συσκευής. Αφαιρέστε τις δύο βίδες από τη μεταλλική πλάκα που βρίσκεται κάτω από τις εσωτερικές λεπίδες.
 5. Αφαιρέστε τις εσωτερικές λεπίδες, τραβώντας τις για να τις αποδεσμεύσετε από τους άξονες μετάδοσης κίνησης.
 6. Αφαιρέστε τον διακόπτη και το κουμπί απελευθέρωσης από την κεφαλή ξυρίσματος με τη βοήθεια ενός μικρού κατσαβιδιού.
 7. Αφαιρέστε το μεταλλικό κάλυμμα.
 8. Αφαιρέστε τις βίδες που κρατούν το εσωτερικό πλαστικό σώμα της συσκευής.
 9. Κόψτε τα καλώδια που συνδέουν τις μπαταρίες με το τυπωμένο κύκλωμα.
 10. Απορρίψτε/Ανακυκλώστε τις μπαταρίες.

ΑΥΤΗ Η ΣΥΣΚΕΥΗ ΠΕΡΙΕΧΕΙ
ΕΠΑΝΑΦΟΡΤΙΖΟΜΕΝΕΣ ΜΠΑΤΑΡΙΕΣ
ΝΙΚΕΛΙΟΥ-ΥΔΡΟΓΟΝΩΜΕΝΟΥ
ΜΕΤΑΛΛΟΥ (NI-MH), ΠΟΥ
ΑΝΑΚΥΚΛΩΝΟΝΤΑΙ ΣΥΜΦΩΝΑ ΜΕ
ΤΟΥΣ ΙΣΧΥΟΝΤΕΣ ΚΑΝΟΝΕΣ. ΜΗΝ ΤΙΣ
ΑΠΟΡΡΙΠΤΕΤΕ ΜΑΖΙ ΜΕ ΤΑ ΟΙΚΙΑΚΑ
ΑΠΟΡΡΙΜΑΤΑ.

ΠΡΟΕΙΔΟΠΟΙΗΣΗ: ΟΛΕΣ ΟΙ
ΕΠΑΝΑΦΟΡΤΙΖΟΜΕΝΕΣ ΜΠΑΤΑΡΙΕΣ
ΠΡΕΠΕΙ ΝΑ ΑΝΑΚΥΚΛΩΝΟΝΤΑΙ Ή
ΝΑ ΑΠΟΡΡΙΠΤΟΝΤΑΙ ΣΥΜΦΩΝΑ ΜΕ
ΤΟΥΣ ΤΟΠΙΚΟΥΣ ΚΑΙ ΠΕΡΙΦΕΡΕΙΑΚΟΥΣ
ΙΣΧΥΟΝΤΕΣ ΚΑΝΟΝΙΣΜΟΥΣ. ΜΗΝ

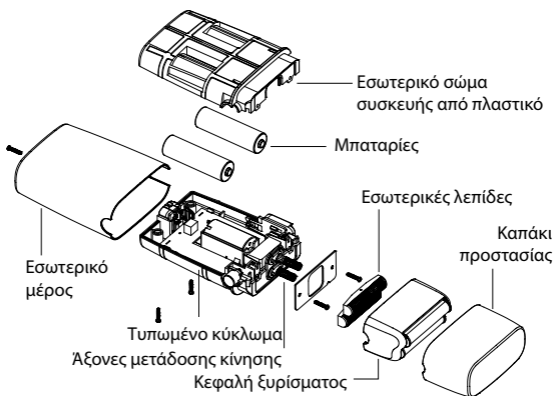

ΞΥΡΙΣΤΙΚΗ ΜΗΧΑΝΗ ΜΕ ΔΙΠΛΗ ΛΕΠΙΔΑ ΜΕ/ΧΩΡΙΣ ΚΑΛΩΔΙΟ FXFS2E - FXFS2GE - FXFS2GSE

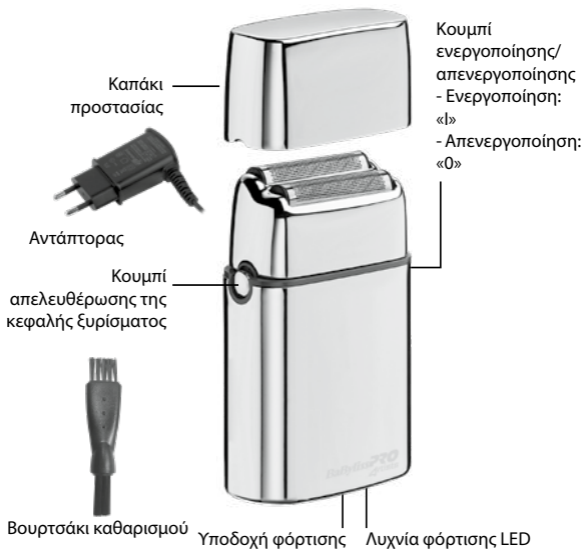

MAGYAR

A készülék használata előtt olvassa el figyelmesen a biztonsági előírásokat.

Adapter	CA78M
Rezgések	< 2,5 m/s ²
LpA (dB(A))	< 70

TÖLTHETŐ DUPLA SZÍ- TÁS BOROTVA FXFS2E - FXFS2GE - FXFS2GSE

HASZNÁLATI ÚTMUTATÓ

1. Mielőtt első alkalommal használja a készüléket, töltsse folyamatosan 3 órán keresztül. A tölthető akkumulátor csak három teljes töltési és lemerülési ciklus után éri el maximális teljesítményét.
2. Ellenőrizze, hogy a készülék ki van kapcsolva („O”). Csatlakoztassa az adapter töltődugaszát a borotvához. Csatlakoztassa az adaptert egy kompatibilis hálózati aljzathoz (mielőtt bedugja, ellenőrizze az adapter címkéjén feltüntetett feszültséget); a töltésjelző lámpa kigyullad és jelzi, hogy a töltés megkezdődött. 3 óra elteltével teljesen feltöltődik.
3. Az adapter töltés közben melegedhet; ez természetes jelenség.
4. Élettartam: a tölthető elemek optimális élettartama érdeké-

ben tanácsos a készüléket félfél-
vente 3 órán át tölteni.

5. Ellenőrizze, hogy a kapcsoló „O” helyzetben legyen, ha nem használja a készüléket.

FIGYELEM! A megfelelőséggel kapcsolatban illetékes hatóság kifejezett jóváhagyása nélkül a készüléken végrehajtott bármilyen módosítás érvénytelenítheti a felhasználó jogosultságát a készülék használatára. Ez a készülék megfelel az FCC-szabályzat 15. részében foglaltaknak. A működés az alábbi két feltétel függvénye: (1) a készülék nem bocsát ki káros interferenciát és (2) a készüléknek el kell fogadnia a kapott interferenciákat, ideértve a nem kívánt működést okozó interferenciát is.

MEGJEGYZÉS: a készüléket bevizsgálták és megállapították, hogy megfelel a B osztályhoz tartozó digitális készülékekre vonatkozó határértékeknek, az FCC-szabályzat 15. részének rendelkezései szerint. Ezek a határértékek úgy vannak megállapítva, hogy megfelelő védelmet nyújtsanak a káros interferenciával szemben a lakókörnyezetben. Ez a készülék rádiófrekvenciát hoz létre, használ és bocsáthat ki. Ha nem az előírásoknak megfelelően használják, káros interferenciákat okozhat a rádiós kommunikációban.

Nincs azonban garancia arra, hogy egy adott berendezés nem okoz interferenciát. Ha ez a készülék a rádió vagy televízió

működésére káros interferenciát idéz elő (ami megállapítható a készülék be- és kikapcsolásával), az javasoljuk, hogy próbálja meg az interferenciát elhárítani végrehajtva egyet vagy többet az alábbi intézkedésekből:

- Fordítsa el vagy helyezze át a vevőantennát.
- Növelje a távolságot a készülék és a vevőberendezés között.
- Csatlakoztassa a készüléket olyan áramkör aljzatához, amelyhez nem tartozik vevőkészülék.
- Forduljon a forgalmazóhoz vagy egy rádió/TV szerelőhöz.

Figyelmeztetés: A Conair Corporation, a gyártó vagy a megfelelőséggel kapcsolatban illetékes hatóság kifejezett jóváhagyása nélkül a készüléken végrehajtott bármilyen módosítás érvénytelenítheti a felhasználó jogosultságát a készülék használatára.

HASZNÁLAT HÁLÓZATRÓL

Ellenőrizze, hogy a készülék ki van kapcsolva. Csatlakoztassa a tápkábelt közvetlenül a készülékhez, majd dugja be az adapter egy hálózati konnektorba.

BE-/KIKAPCSOLÓ GOMB

A bekapcsoláshoz állítsa a kapcsolót „I” helyzetbe. A kikapcsoláshoz állítsa a kapcsolót „O” helyzetbe.

NAGYON FONTOS! A kések rendszeres tisztítása és kenése nagyon fontos a készülék megfelelő működésének biztosításához. Ezeknek az előírásoknak a figyelmen kívül hagyása érvényteleníti a jótállást.

HASZNÁLAT

1. Ha a bőre érzékeny, vagy könnyen irritálódik borotválkozás közben, vagy bőrrallergiában szenved, végezzen először próbát egy kis területen a karján vagy a lábán, mielőtt a készüléket használja.
 2. Vegye le a fedelet és kapcsolja be a készüléket. Tartsa a borotvát merőlegesen az arcára, és finoman csúsztassa a késeket a bőrén.
- Tanács:** általános szabály az, hogy a szőrszálak növekedési irányba ellentétes irányba történő borotválása a leghatékonyabb borotválási módszer. A jobb eredmény érdekében húzza ki a bőrét a nehezebben hozzáférhető helyeken.
3. Használat után kapcsolja ki a készüléket és tisztítsa meg.
 4. Borotválkozás közben ne nyomja túl erősen a bőréhez; ez irritációt okozhat, túlhevülhet a készülék, a borotválkozás minősége pedig rosszabb lesz.
 5. A bőrnek 2 - 4 hétre van szüksége, hogy megszokja az új borotvát; ne váltson borotvát ez alatt az időszak alatt.
 6. Ha a szőrszálak 1 mm-nél hossz-

zabbak, a borotválkozás előtt hajvágógéppel vágja le; így alaposabb borotválást érhet el.

A BOROTVA KARBANTARTÁSA

Ne vegye le a borotvafejet, ha a készülék be van kapcsolva. Mindig kapcsolja ki először a készüléket.

Az áramütés elkerülése érdekében mindig ügyeljen arra, hogy semmilyen folyadék ne kerüljön a készülékház belsejébe.

Soha ne nyomja meg a szitát vagy a késeket, és ne érjen hozzájuk kemény tárgyakkal; ez a készülék vagy az alkatrészeinek javíthatatlan károsodását okozhatja.

Ügyeljen arra, hogy ne nyúljon a késekhez, mert nagyon élesek. Sérülésveszély.

Ne használjon mosószert, súrolószert vagy súroló hatású tárgyakat a készülék tisztításához; ez véglegesen károsíthatja a borotvát.

MEGJEGYZÉS: tisztítás előtt ellenőrizze, hogy a készülék ki van kapcsolva.

FIGYELMEZTETÉS

- NE vizezze be a készülékeket, vagy a benne lévő késeket. Csak a mellékelt tisztító kefe segítségével tisztítsa meg.
- A készüléket puha, enyhén nedves törülközővel tisztítsa. Ne használjon erős mosószert, vagy egyéb vegyszert.
- A szárításhoz törölje át a készülékházat egy száraz ronggyal. Ne szárítsa a borotvát hajszárítóval, vagy más melegítő készülékkel.

- Mielőtt használja, ellenőrizze, hogy a készülék teljesen száraz.

- A készülék használata előtt ellenőrizze, hogy a feszültségválasztó gomb a megfelelő helyzetben álljon. Előfordulhat, hogy utazási adapterre van szükség (nincs mellékelve), ha a készüléket az Egyesült Államok és Kanada területén kívül használják.

A mellékelt adapter automatikusan alkalmazkodik a hálózati feszültséghez. **NE HASZNÁLJA A KÉSZÜLÉKET FESZÜLTSGÁTALAKÍTÓVAL.**

A BOROTVAFEJ CSERÉJE

1. Nyomja meg a borotva oldalán lévő kerek nyitógombot a borotvafej kiszabadításához. Tartsa a borotvafejet az oldalainál fogva, és húzza enyhén felfelé a levételhez.

2. Vegye ki a tartalék borotvafejet a csomagolásából.

Hozza egy vonalba a borotvafejet a késekkel. Óvatosan helyezze fel a borotvafejet a készülékre, nyomja addig, amíg a helyére nem kerül.

VIGYÁZZON, HOGY FELHELYEZÉS KÖZBEN NE SÉRTSE MEG SZITÁT VAGY A KÉSEKET.

A KÉSEK CSERÉJE

MEGJEGYZÉS: mindig egyszerre cserélje a borotvafejet és a késeket.

1. A késeket oldalt fogva, felemelve húzza le őket a tengelyekről.

2. Vegye ki a tartalék késeket a csomagolásból.

Hozza egy vonalba a késeket a hajtótengellyel, majd nyomja addig, amíg a helyére kerül.

3. Tegye vissza a helyére a borotvafejet és a készüléket bekapcsolva ellenőrizze, hogy működik.

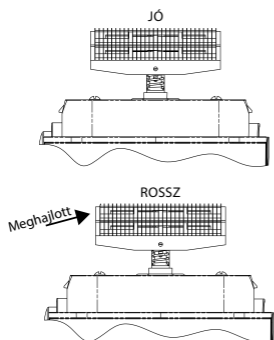

Rendszeres karbantartás:

1. Nyomja meg a készülék oldalán lévő nyitógombot a borotvafej kiszabadításához (1. és 2. ábra).
2. A tisztító kefe használatával távolítsa el a késeken és körülöttük lévő maradványokat (3. ábra).
3. Tegye vissza a helyére a borotvafejet (4. ábra).

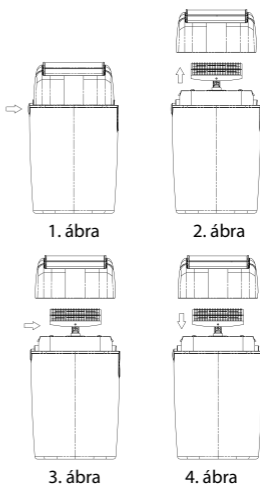

Heti karbantartás:

1. Kövesse a rendszeres karbantartás 1-3 lépéseit.
2. Öblítse le a borotvafejet folyó víz alatt (5. ábra). SOHA ne merítse vízbe a készüléket.
3. Hagyja nyitva a borotvafejet, amíg megszárad.
4. Tegye vissza a helyére a borotvafejet (4. ábra)

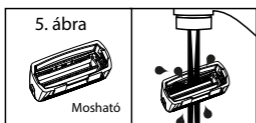

AZ ELEMEEK ELTÁVOLÍTÁSA

Az elhasznált készülékből ki kell venni a Ni-MH tölthető akkumulátorokat, és a hatályos helyi és regionális előírások szerint újra kell hasznosítani őket. Ha a törvény nem követeli meg, ha úgy szeretné, kidobhatja az akkumulátort a borotvával együtt.

A tölthető akkumulátorok eltávolítása:

1. Húzza ki a készüléket a konnektorból.
2. Működtesse a készüléket a motor leállításáig.
3. A borotvafej levételéhez nyomja meg a nyitó gombot, majd húzza ki a borotvafejet a készülékházból.
4. Csavarja ki a készülékház alján lévő csavarokat. Vegye ki a kések alatt lévő fémlapból a két csavart.

5. Vegye ki a késeket, húzza le őket a meghajtó tengelyekről.
6. Egy kis csavarhúzóval vegye le a kapcsolót és a borotvafej nyitó gombját.
7. Vegye le a fémburkolatot.
8. Vegye ki a belső műanyag készülékházat tartó csavarokat.
9. Vágja el az akkumulátorokat és a nyomtatott áramkört összekötő vezetékeket.
10. Dobja el/hasznosítsa újra az akkumulátorokat.

EZ A KÉSZÜLÉK ÚJRATÖLTHETŐ NIKKEL-FÉMHI DRID (NI-MH) AKKUMULÁTOROKAT TARTALMAZ, AMELYEKET A HATÁLYOS ELŐÍRÁSOKNAK MEGFELELŐEN ÚJRA KELL HASZNOSÍTANI. NE DOBJA KI A HÁZTARTÁSI HULLADÉKOKKAL EGYÜTT.

FIGYELEM! MINDEN TÖLTHETŐ AKKUMULÁTOR T A HATÁLYOS HELYI ÉS REGIONÁLIS ELŐÍRÁSOK SZERINT KELL ÚJRAHASZNOSÍTANI VAGY LESELEJTEZNI. NE ÉGESSE ÉS NE FÚRJA KI AZ AKKUMULÁTOROKAT, MERT FELROBBANHATNAK, VAGY MÉRGEZŐ ANYAGOKAT SZABADÍTHATNAK FEL. NE ZÁRJA RÖVIDRE ÖKET, MERT ÉGÉSI SÉRÜLÉST OKOZHAT.

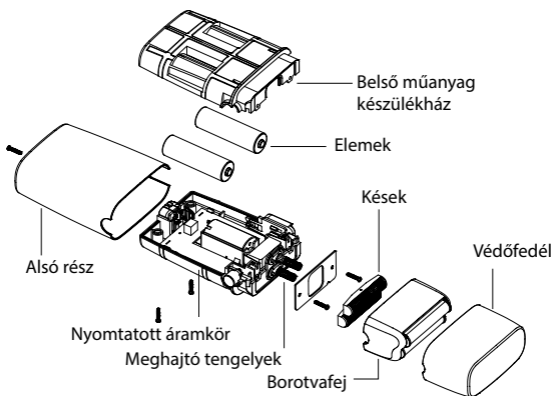

**KETTŐS KÉSES BOROTVA VEZETÉKKEL/VEZETÉK NÉLKÜL
FXFS2E - FXFS2GE - FXFS2GSE**

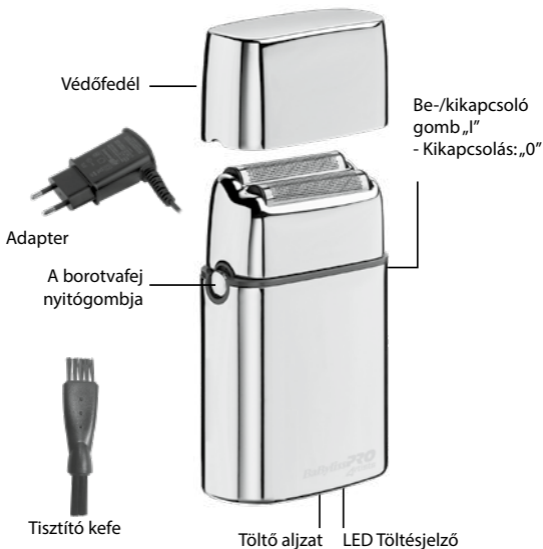

POLSKI

Przed rozpoczęciem korzystania z urządzenia należy uważnie przeczytać wskazówki bezpieczeństwa.

Zasilacz	CA78M
Wibracje	< 2,5 m/s ²
LpA (dB(A))	< 70

GOLARKA PODWÓJNA Z KRATKĄ, PRZEZNACZONA DO WIELOKROTNEGO ŁADOWANIA **FXFS2E - FXFS2GE - FXFS2GSE**

INSTRUKCJE UŻYTKOWANIA

1. Przed pierwszym użyciem urządzenia należy ładować je przez co najmniej 3 godziny. Akumulator osiągnie swoją maksymalną wydajność po trzech pełnych cyklach ładowania i rozładowywania.
2. Sprawdzić, czy urządzenie jest wyłączone („O”). Podłączyć wtyczkę zasilacza sieciowego do zasilacza golarki. Podłączyć zasilacz do gniazdka zasilania (należy sprawdzić napięcie wskazane na etykiecie zasilacza przed podłączeniem go) - zaświeci się lampka kontrolna ładowania, sygnalizująca, że ładowanie zostało rozpoczęte. Po 3 godzinach urządzenie będzie całkowicie naładowane.

3. Podczas ładowania zasilacz może być gorący - jest to normalne.
4. **Żywotność:** aby zmaksymalizować żywotność baterii, zaleca się ładowanie urządzenia przez 3 godziny co sześć miesięcy.
5. Kiedy urządzenie nie jest wykorzystywane, wyłącznik musi być zawsze ustawiony w pozycji „O”.

OSTRZEŻENIE: wszelkie zmiany przeprowadzone w tym urządzeniu bez wyraźnej zgody organu właściwego do kontroli zgodności mogą spowodować unieważnienie prawa użytkownika do użytkowania urządzenia. Urządzenie spełnia wszystkie wymogi części 15 przepisów FCC. Jego funkcjonowanie podlega dwóm warunkom: (1) urządzenie nie powoduje szkodliwych zakłóceń i (2) urządzenie musi akceptować wszelkie odbierane zakłócenia, w tym także takie, które mogą powodować niepożądane działanie.

UWAGA: niniejsze urządzenie zostało przetestowane i uznane za zgodne z ograniczeniami obowiązującymi dla urządzeń cyfrowych klasy B, zgodnie z częścią 15 przepisów FCC. Ograniczenia te mają na celu zapewnienie rozsądnej ochrony przed szkodliwymi zakłóceniami w instalacji domowej. Urządzenie generuje, wykorzystuje i może emitować energię o częstotliwości radiowej. Jeśli nie będzie zainstalowane i używane zgodnie z instrukcjami, może powodować szkodliwe zakłócenia komunikacji radiowej.

Nie ma jednak żadnej gwarancji, że jakkolwiek instalacja nie spowoduje zakłóceń. Jeśli urządzenie powoduje zakłócenia w działaniu urządzeń radiowych lub telewizyjnych (co można określić poprzez włączenie i wyłączenie zasilania), należy spróbować skorygować te zakłócenia poprzez zastosowanie co najmniej jednego z następujących środków:

- Zmienić kierunek ustawienia anteny odbiorczej lub umieścić ją w innym miejscu.
- Ustawić urządzenie dalej od odbiornika.
- Podłączyć urządzenie do innego obwodu niż ten, do którego podłączony jest odbiornik.
- Skontaktować się z dystrybutorem lub technikiem radiowo-telewizyjnym.

Ostrzeżenie: wszelkie zmiany przeprowadzone w tym urządzeniu bez wyraźnej zgody firmy Conair Corporation, producenta lub organu właściwego do kontroli zgodności mogą spowodować unieważnienie prawa użytkownika do użytkowania urządzenia.

ZASILANIE Z SIECI

Sprawdzić, czy urządzenie jest wyłączone. Podłączyć przewód bezpośrednio do urządzenia i zasilacz sieciowy do gniazdka elektrycznego.

PRZYCISK WŁĄCZANIA/ WYŁĄCZANIA

Aby włączyć urządzenie, ustawić przełącznik w pozycji „I”. Aby je wyłączyć, ustawić przełącznik w po-

zycji „O”.

BARDZO WAŻNE: aby zapewnić prawidłowe działanie urządzenia, należy koniecznie regularnie czyścić i smarować ostrza wewnętrzne. Brak przestrzegania powyższych zaleceń spowoduje unieważnienie gwarancji.

INSTRUKCJA OBSŁUGI

1. Jeśli skóra użytkownika jest wrażliwa lub łatwo ulega podrażnieniu podczas golenia lub jeśli użytkownik cierpi na alergię skórą, przed użyciem urządzenia należy przetestować je na małej powierzchni ręki lub nogi.
2. Zdejmij pokrywkę i włącz urządzenie. Trzymając golarkę pod kątem prostym do twarzy, delikatnie przesuwaj ostrza po skórze.

Porada: z zasady ogólnej, golenie włosów w kierunku przeciwnym do ich wzrostu stanowi najskuteczniejszą metodę golenia. Aby uzyskać najlepsze wyniki, należy naciągać skórę w miejscach trudno dostępnych.

3. Po zakończeniu użytkowania należy wyłączyć urządzenie i wyczyścić je.
4. Nie należy zbyt mocno naciskać na skórę podczas golenia - może to spowodować podrażnienie, przegrzanie urządzenia i pogorszenie jakości golenia.
5. Skóra potrzebuje od 2 do 4 tygodni, aby przyzwycząć się do nowej golarki - nie należy więc zmieniać golarki w tym okresie.
6. Jeśli włosy mają długość większą, niż 1 mm, przed ich goleniem należy skrócić je za pomocą trymera - zapewni to dokładniejsze golenie.

KONSERWACJA GOLARKI

Nie należy zdejmować głowicy golącej, gdy urządzenie jest włączone. Należy zawsze wyłączyć urządzenie.

Aby uniknąć ryzyka porażenia prądem, należy uważać, aby żadna ciecz nie przedostała się do wnętrza obudowy. Nigdy wolno nigdy naciskać ostrza lub wewnętrznych ostrzy i nie dotykać ich twardymi przedmiotami - może to spowodować nieodwracalne uszkodzenie urządzenia lub jego elementów.

Należy uważać, aby nie dotknąć ostrzy, ponieważ są one bardzo ostre. Ryzyko skaleczenia.

Do czyszczenia urządzenia nie należy używać detergentów, a także środków lub przedmiotów ściernych - może to spowodować nieodwracalne uszkodzenie golarki.

UWAGA: przed przystąpieniem do czyszczenia należy sprawdzić, czy urządzenie jest wyłączone.

OSTRZEŻENIE

- **NIE** moczyć urządzenia ani wewnętrznych ostrzy. Do czyszczenia należy używać wyłącznie dostarczonej w zestawie z urządzeniem małej szczotki czyszczącej.
- Do czyszczenia obudowy należy używać lekko nawilżonej szmatki. Nie używać silnych detergentów lub innych produktów chemicznych.
- Aby wysuszyć obudowę należy wytrzeć ją suchą szmatką. Nie suszyć golarki za pomocą suszarki do włosów lub innego urządzenia grzewczego.

- Przed ponownym użyciem należy sprawdzić, czy urządzenie jest całkowicie suche.

- Przed podłączeniem urządzenia należy upewnić się, że przełącznik jest ustawiony w prawidłowej pozycji. Do korzystania z urządzenia poza USA i Kanadą może być wymagany specjalny zasilacz podróżny (nie dostarczany w zestawie z urządzeniem). Zasilacz dostarczany w zestawie automatycznie dostosowuje się do napięcia sieciowego. **NIE WOLNO UŻYWAĆ URZĄDZENIA Z PRZETWORNIKIEM NAPIĘCIA.**

WYMIANA GŁOWICY GOLĄCEJ

1. Naciśnij okrągły przycisk zwalniający z boku golarki, aby zwolnić głowicę golącą. Trzymając głowicę golącą za boki, delikatnie pociągnij w górę, aby ją zdjąć.

2. Wyjmij nową głowicę golącą z opakowania.

Przytrzymaj głowicę golącą dokładnie równo z ostrzami wewnętrznymi. Ostrożnie zamontuj głowicę golącą w urządzeniu, dociskając ją, aż usłyszysz kliknięcie.

PODCZAS ZAKŁADANIA NALEŻY UWAŻAĆ, ABY NIE USZKODZIĆ OSTRZA LUB OSTRZY WEWNĘTRZNYCH.

WYMIANA WEWNĘTRZNYCH

UWAGA: należy zawsze wymieniać głowicę gołącą i ostrza wewnętrzne jednocześnie.

1. Aby wyjąć ostrza wewnętrzne, przytrzymaj je za boki i przesunij w górę.
2. Wyjmij nowe ostrza wewnętrzne z opakowania.

Przytrzymaj ostrza wewnętrzne dokładnie równo z wałem napędowym i naciśnij, aż usłyszysz kliknięcie.

3. Załóż ponownie głowicę gołącą i włącz urządzenie, aby sprawdzić, czy działa prawidłowo.

OSTRZY

Konserwacja codzienna:

1. Naciśnij przycisk zwalniający z boku urządzenia, aby zdjąć głowicę gołącą (rys. 1 i 2).
2. Użyj szczotki do czyszczenia, aby usunąć pozostałości na ostrzach i wokół nich (rys. 3).
3. Załóż ponownie głowicę gołącą (rys. 4).

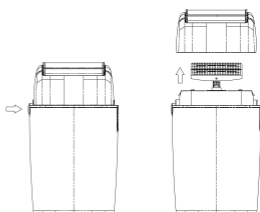
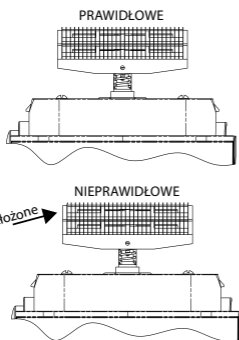

Rys. 1

Rys. 2

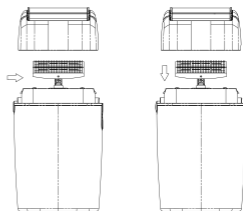

Rys. 3

Rys. 4

Konserwacja cotygodniowa:

1. Wykonaj etapy od 1 do 3 wymienione w punkcie dotyczącym konserwacji codziennej.
2. Wypłucz głowicę golącą pod bieżącą wodą (rys. 5). **NIE WOLNO** zanurzać urządzenia w wodzie.
3. Pozostaw głowicę golącą otwartą do wyschnięcia.
4. Załóż ponownie głowicę golącą (rys.

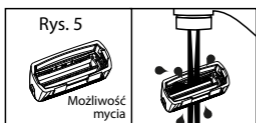

WYJMOWANIE BATERII

Po zakończeniu eksploatacji urządzenia, baterie Ni-MH muszą zostać wyjęte i przeznaczone do recyklingu zgodnie z obowiązującymi przepisami lokalnymi i regionalnymi. Jeśli przepisy na to zezwalają, można wyrzucić baterie i gólarke razem.

Wymowanie baterii:

1. Odłącz urządzenie do zasilania.
2. Zaczekaj, aż silnik urządzenia całkowicie się zatrzyma.
3. Zdejmij głowicę golącą, naciskając przycisk zwalniający i pociągając głowicę golącą, aby wyjąć ją z obudowy.
4. Wyjmij śruby w dolnej części obudowy. Wyjmij dwie śruby z metalowej płytki pod ostrzami wewnętrznymi.

5. Wyjmij ostrza wewnętrzne, pociągając, aby odzepić je od wałów napędowych.
6. Wyjmij przełącznik i przycisk zwalniający z głowicy golącej za pomocą małego śrubokręta.
7. Zdejmij metalową pokrywkę.
8. Wyjmij śruby mocujące plastikową obudowę wewnętrzną.
9. Przetnij kable łączące baterie z obwodem drukowanym.
10. Wyrzuć baterie/przełącz je do recyklingu.

NINIEJSZE URZĄDZENIE ZAWIERA BATERIE NIKLOWO-METALOWE (NI-MH) PRZEZNACZONE DO WIELOKROTNEGO ŁADOWANIA, KTÓRE MUSZĄ ZOSTAĆ PRZEKAZANE DO RECYKLINGU ZGODNIE Z OBOWIĄZUJĄCYMI NORMAMI. NIE WYRZUCAĆ ZE ZWYKŁYMI ŚMIECIAMI DOMOWYMI.

OSTRZEŻENIE: WSZYSTKIE BATERIE PRZEZNACZONE DO WIELOKROTNEGO ŁADOWANIA MUSZĄ BYĆ PRZEZNACZONE DO RECYKLINGU LUB USUNIĘTE ZGODNIE Z OBOWIĄZUJĄCYMI PRZEPISAMI LOKALNYMI I REGIONALNYMI. NIE WRZUCAĆ BATERII DO OGNI A NIE PRZEBIJAĆ, PONIEWAŻ MOGĄ ONE WYBUCHNĄĆ LUB UWOLNIĆ MATERIAŁ TOKSYCZNY. NIE ZWIERAĆ BATERII, PONIEWAŻ MOŻE TO SPOWODOWAĆ OPARZENIE.

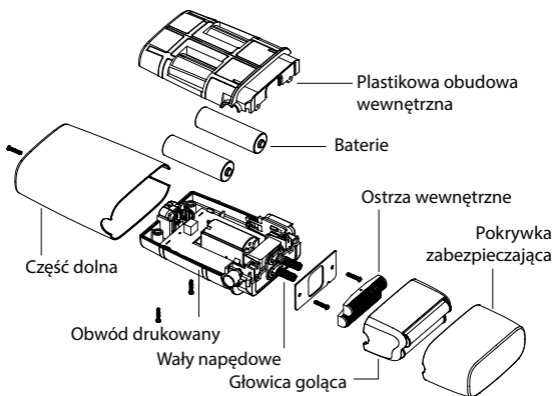

GOLARKA PODWÓJNA PRZEWODOWA/BEZPRZEWODOWA FXFS2E - FXFS2GE - FXFS2GSE



ČESKY

Před použitím přístroje si vždy pečlivě přečtěte bezpečnostní pokyny.

Adaptér	CA78M
Vibrace	< 2,5 m/s ²
LpA (dB(A))	< 70

NABÍJECÍ HOLICÍ STROJEK S DVOJITOU PLANŽETOU A FXFS2E - FXFS2GE - FXFS2GSE

NÁVOD K POUŽITÍ

1. Před prvním použitím nechte zastříhovač nabíjet po dobu 3 hodin. Akumulátorová baterie dosáhne své maximální kapacity až po třech nabíjecích/vybíjecích cyklech.
2. Zkontrolujte, zda je přístroj vypnutý („O“). Připojte nabíjecí zástrčku adaptéru k holicímu strojku. Zapojte adaptér do elektrické zásuvky (před zapojením zkontrolujte napětí uvedené na štítku adaptéru); rozsvítí se kontrolka nabíjení, která signalizuje začátek nabíjení. Po 3 hodinách bude baterie plně nabitá.
3. Při nabíjení je normální, že se adaptér může zahřát.
4. Životnost: pro optimalizování životnosti akumulátorových

baterií se doporučuje strojek dobíjet každých šest měsíců po dobu 3 hodin.

5. Pokud strojek nepoužíváte, vypínač musí být v poloze „O“.

UPOZORNĚNÍ: Jakékoliv úpravy tohoto přístroje bez výslovného povolení příslušného orgánu, pokud jde o shodu, mohou zrušit právo uživatele na používání přístroje. Tento přístroj je v souladu s částí 15 předpisů FCC. Jeho provoz podléhá následujícím dvěma podmínkám: 1) tento přístroj nevytváří škodlivé rušení a 2) tento přístroj musí odolávat jakémukoli rušení, a to včetně rušení, která mohou způsobit jeho nesprávné fungování.

POZNÁMKA: Tento přístroj byl testován a vyhovuje limitům pro digitální zařízení třídy B podle části 15 pravidel FCC. Tyto limity jsou navrženy tak, aby poskytovaly přiměřenou ochranu proti škodlivému rušení při instalaci v domácnostech. Tento přístroj vytváří, používá a může vyzařovat energii na rádiových frekvencích. Pokud není nainstalován a používán v souladu s návodem, může způsobit škodlivé rušení rádiových komunikací. Nicméně neexistuje žádná záruka, že k rušení při konkrétní instalaci nedojde. Pokud tento přístroj způsobí rušení příjmu rozhlasu nebo televize (což lze zjistit zapnutím a poté vypnutím přístroje),

doporučujeme Vám, abyste se pokusili odstranit rušení pomocí jednoho nebo více z následujících opatření:

- Přesměrujte nebo přemístěte přijímací anténu.
- Zvětšete vzdálenost mezi přístrojem a přijímačem.
- Připojte přístroj do zásuvky v jiném obvodu, než do kterého je připojen přijímač.
- Kontaktujte prodejce nebo rádiového/televizního technika.

Upozornění: jakékoliv změny nebo úpravy tohoto přístroje bez výslovného povolení společnosti Conair Corporation, výrobce nebo příslušného orgánu, pokud jde o shodu, mohou zrušit právo uživatele na používání přístroje.

POUŽÍVÁNÍ STROJKU NAPÁJENÉHO ZE SÍTĚ

Zkontrolujte, zda je přístroj vypnutý. Připojte kabel přímo k přístroji a síťový adaptér zapojte do elektrické zásuvky.

TLAČÍTKO ZAPNUTÍ/VYPNUTÍ

Přístroj zapnete přepnutím vypínače do polohy „I“. Přístroj vypnete přepnutím vypínače do polohy „O“.

DŮLEŽITÉ UPOZORNĚNÍ: Pro správné fungování přístroje je důležité pravidelné čištění a promazávání vnitřních čepelí. Nedodržení těchto pokynů může způsobit zánik záruky.

NÁVOD K POUŽITÍ

1. Pokud máte citlivou pokožku, která se při holení snadno podráždí, nebo trpíte kožními alergiemi, vyzkoušejte přístroj před holením nejprve na malé ploše kůže na paži nebo na noze.
2. Sejměte kryt a přístroj zapněte. Držte holicí strojek v pravém úhlu směrem k pokožce obličeje a posouvejte čepele pomalu proti pokožce.

Doporučení: holení proti růstu vousů je zpravidla nejúčinnější. Pro dosažení nejlepších výsledků v těžko dostupných oblastech napněte pokožku.

3. Po použití přístroj vypněte a vyčistěte.
4. Při holení příliš netlačte proti pokožce, mohlo by to způsobit její podráždění, přehřátí přístroje a nekvalitní oholení.
5. Pokožka si na nový holicí strojek zvykne za 2 až 4 týdny; během této doby holicí strojek neměňte.
6. Vousy delší než 1 mm před holením zastříhnete zastříhovačem, abyste prováděli holení co nejbliže k pokožce.

ÚDRŽBA HOLICÍHO STROJKU

Pokud je přístroj zapnutý, nesnímejte holicí hlavu. Přístroj vždy vypínejte!

Aby nedošlo k úrazu elektrickým proudem, dávejte pozor, aby dovnitř těla přístroje nepronikla žádná kapalina.

Nikdy netlačte na planžetu nebo

vnitřní čepele a nedotýkejte se jich tvrdými předměty; mohlo by dojít k nevratnému poškození přístroje nebo jeho součástí.

Nedotýkejte se čepelí, jsou velmi ostré a můžete se zranit.

Na čištění přístroje nepoužívejte detergenty, abrazivní čisticí prostředky nebo předměty; mohlo by dojít k nevratnému poškození strojku.

POZNÁMKA: před čištěním zkontrolujte, zda je přístroj vypnutý.

UPOZORNĚNÍ

- Příklad ani vnitřní čepele **NE DÁVEJTE** do vody. Na čištění používejte pouze dodaný čisticí kartáček.
- Tělo otírejte lehce navlhčeným hadříkem. Nepoužívejte silné detergenty ani jiné chemické přípravky.
- Tělo osušte suchým hadříkem. Na osušení strojku nepoužívejte vysoušeč vlasů nebo jiný tepelný spotřebič.
- Před použitím přístroje se ujistěte, zda je zcela suchý.
- Před zapojením přístroje zkontrolujte, zda je volič napětí ve správné poloze. Je možné, že mimo Spojené státy a Kanadu bude nutné použít cestovní adaptér (není součástí dodávky).

Dodaný adaptér se automaticky přizpůsobí napětí v síti. **PŘÍSTROJ NEPOUŽÍVEJTE S TRANSFORMÁTOREM NAPĚTÍ.**

VÝMĚNA HOLICÍ HLAVY

1. Pro uvolnění holicí hlavy stiskněte kulaté uvolňovací tlačítko na boku holicího strojku. Držte holicí hlavu po stranách a sejměte ji pomalým tažením směrem nahoru.

2. Vyjměte náhradní holicí hlavu z obalu.

Zarovnejte holicí hlavu s vnitřními čepelemi. Holicí hlavu opatrně umístěte na přístroj a tlačte, dokud nezaskočí.

DÁVEJTE POZOR, ABYSTE PŘI NASAZOVÁNÍ NEPOŠKODILI PLANŽETU NEBO VNITŘNÍ PLANŽETY.

VÝMĚNA VNITŘNÍCH ČEPELÍ

POZNÁMKA: holicí hlavu a vnitřní čepele vyměňujte vždy současně.

1. Při vyjímání držte vnitřní čepele po stranách a nadzvedněte je.
2. Vyjměte náhradní vnitřní čepele z obalu.

Vnitřní čepele zarovnejte s hnacím hřídelem a tlačte, dokud nezaskočí.

3. Holicí hlavu umístěte zpět a zapněte přístroj, abyste zkontrolovali jeho funkčnost.

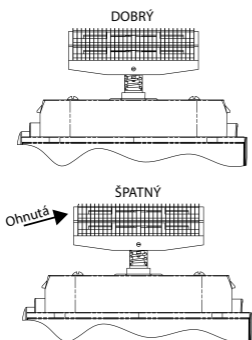

Každodenní údržba:

1. Pro uvolnění holicí hlavy stiskněte uvolňovací tlačítko na boku holicího strojeku (obr. 1 a 2).
2. Čisticím kartáčkem odstraňte zbytky na čepelech a okolo nich (obr. 3).
3. Umístěte holicí hlavu zpět (obr.4).

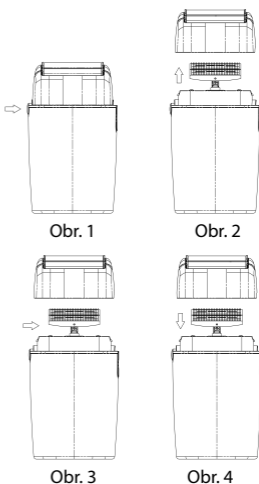

Týdenní údržba:

1. Proveďte kroky 1 až 3 každodenní údržby.
2. Opláchněte holicí hlavu pod tekoucí vodou (obr. 5). NIKDY neponořujte přístroj do vody.
3. Nechte holicí hlavu otevřenou, aby vyschla.
4. Umístěte holicí hlavu zpět (obr.4).

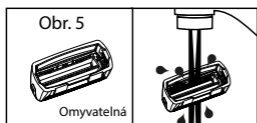

VYJMUTÍ BATERIÍ

Na konci životnosti přístroje akumulátorové baterie Ni-MH vyjměte a recyklujte je v souladu s platnými místními a regionálními předpisy. Pokud to zákon nevyžaduje jinak, můžete baterie a holicí strojek vyhodit společně.

Vyjmutí akumulátorových baterií:

1. Vypojte přístroj ze sítě.
2. Nechte přístroj zapnutý, dokud se motor nezastaví.
3. Vyjměte holicí hlavu stisknutím uvolňovacího tlačítka a zatáhnutím za holicí hlavu, aby se oddělila od těla.
4. Vyjměte šrouby na spodní části těla. Vyjměte oba šrouby z kovové desky pod vnitřními čepelemi.
5. Vyjměte vnitřní čepele jejich vytažením z hnacích hřídelů.
6. Pomocí malého šroubováku vyjměte vypínač a tlačítko pro

uvolnění holicí hlavy.

7. Sejměte kovový kryt.
8. Sejměte šrouby, které drží vnitřní plastové tělo.
9. Přerušete dráty, které spojují baterie s plošným spojem.
10. Baterie vyhodte/recyklujte.

TENTO PŘÍSTROJ OBSAHUJE NIKL-METAL HYDRIDOVÉ (NI-MH) AKUMULÁTOROVÉ BATERIE, KTERÉ JE NUTNÉ RECYKLOVAT V SOULADU S PLATNÝMI PŘEDPISY. NEVYHAZUJTE JE SPOLU S DOMÁCÍM ODPADEM.

UPOZORNĚNÍ: VŠECHNY AKUMULÁTOROVÉ BATERIE MUSÍ BÝT RECYKLOVÁNY NEBO VYŘAZENY V SOULADU S PLATNÝMI MÍSTNÍMI A REGIONÁLNÍMI PŘEDPISY. BATERIE NEPALTE ANI NEPROPICHUJTE, MOHLY BY EXPLODOVAT NEBO UVOLNIT TOXICKÉ LÁTKY. NEZKRATUJTE JE, MOHLY BY ZPŮSOBIT POPÁLENINY.

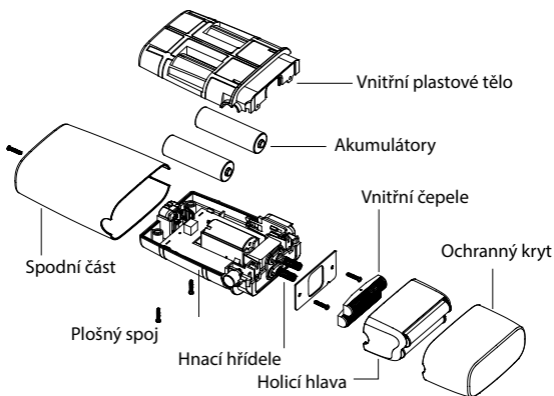

HOLICÍ STROJEK S DVOJITOU ČEPELÍ KABELOVÝ/ BEZDRÁTOVÝ FXFS2E - FXFS2GE - FXFS2GSE

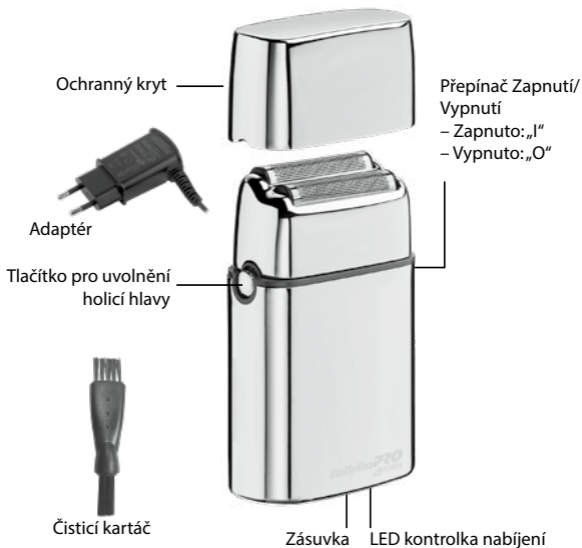

РУССКИЙ

Перед использованием электроприбора внимательно прочтите правила безопасности.

адаптер	CA78M
вибрации	$< 2,5 \text{ m/s}^2$
LpA (dB(A))	< 70

ПЕРЕЗАРЯЖАЕМАЯ ЭЛЕКТРОБРИТВА С ДВОЙНЫМ СЕТОЧНЫМ НОЖОМ FXFS2E - FXFS2GE - FXFS2GSE

ИНСТРУКЦИИ ПО ЭКСПЛУАТАЦИИ

1. Перед первым использованием электроприбора оставьте его на зарядке в течение 3 часов. Перезаряжаемая батарейка достигнет своей максимальной емкости только после 3 циклов зарядки/разрядки.
2. Проверьте, выключен ли электроприбор ("O"). Вставьте разъем переходника в электробритву. Включите переходник в сеть (перед включением проверьте рабочее напряжение прибора, указанное на этикетке); загоревшийся индикатор означает, что зарядка началась. Для полной зарядки прибора необходимо 3 часа.

3. Переходник может нагреваться в процессе зарядки: это нормальное явление.
4. Срок службы: для оптимизации срока службы перезаряжаемых батареек рекомендуется каждые шесть месяцев заряжать электроприбор в течение 3 часов.
5. Когда вы не пользуетесь электроприбором, убедитесь в том, что переключатель находится в положении "O".

ПРЕДУПРЕЖДЕНИЕ: любые изменения, внесенные в это устройство без одностороннего согласия компетентного органа по оценке соответствия, могут лишить пользователя права на эксплуатацию электроприбора. Данный электроприбор соответствует разделу 15 нормативов FCC. Функционирование прибора определяется двумя условиями: (1) данный электроприбор не должен создавать помех; (2) данный прибор должен принимать все помехи, включая те, которые могут препятствовать его нормальной эксплуатации.

ПРИМЕЧАНИЕ: Данный электроприбор был проверен и признан соответствующим ограничениям для цифровых устройств класса В согласно разделу 15 нормативов FCC. Эти ограничения предназначены для обеспечения разумной защиты от вредных помех в жилых

помещениях. Данный прибор генерирует, использует и может излучать радиочастотную энергию. Если его установка и использование не соответствуют инструкциям, прибор может создавать вредные помехи для радиосвязи.

Тем не менее, нет никакой гарантии того, что любая конкретная установка не будет издавать помех. Если данный электроприбор создает вредные помехи для функционирования радио или телевидения (что можно определить, выключив и включив прибор), рекомендуется попытаться устранить помехи с помощью одного или нескольких способов, предлагаемых далее:

- Измените ориентацию или место расположения приемной антенны
- Удалите прибор от приемника
- Включите прибор и приемники в сетевые розетки разных цепей питания.
- Проконсультируйтесь с дистрибьютором или со специалистом в области радио/телетехники.

Предупреждение: любое изменение или модификация электроприбора, выполненное без однозначно выраженного одобрения Conair Corporation, изготовителя прибора, либо компетентного органа по оценке соответствия, могут лишить пользователя права на эксплуатацию электроприбора.

РАБОТА ОТ СЕТИ

Убедитесь в том, что прибор выключен. Вставьте разъем переходника непосредственно в электроприбор и включите переходник в электрическую розетку.

КНОПКА ВЫКЛ./ВЫКЛ.

Чтобы включить электроприбор, передвиньте переключатель в положение "I". Чтобы выключить электроприбор, передвиньте переключатель в положение "O".

ОБРАТИТЕ ОСОБОЕ ВНИМАНИЕ:

для обеспечения бесперебойного функционирования электроприбора исключительно важно регулярно очищать и смазывать лезвия электробритвы. Несоблюдение данного требования аннулирует гарантии.

ИНСТРУКЦИИ ПО ЭКСПЛУАТАЦИИ

1. Если у вас чувствительная кожа, или она легко раздражается при бритье, либо если вы страдаете кожной аллергией, попробуйте сначала побрить небольшой участок кожи на руке или на ноге.
2. Снимите крышку и включите электроприбор. Держите электробритву под прямым углом к лицу и аккуратно передвигайте ее по коже скользящим движением. Совет: как правило, наиболее эффективный метод бритья - против роста волос. В труднодоступных для бритья местах натягивайте кожу, это поможет лучше выбрить ее.

3. Закончив пользоваться электроприбором, выключите и очистите его.

4. Не прижимайте бритву слишком сильно к коже во время бритья: это может вызвать раздражение кожи, привести к перегреву электроприбора и к ухудшению качества бритья.

5. Чтобы ваша кожа привыкла к новой электробритве, понадобится 2-4 недели. Не пользуйтесь другой бритвой в этот период.

6. Если волосы длиннее 1 мм, предварительно подстригите их машинкой перед бритьем: в результате ваша кожа будет выбрита более гладко.

УХОД ЗА ЭЛЕКТРОБРИТВОЙ

Не снимайте бритвенную головку при включенном электроприборе. Обязательно сначала выключите электробритву!

Во избежание рисков поражения электрическим током не допускайте попадания жидкости внутрь корпуса.

Никогда не следует нажимать на сетку или внутренние лезвия для бритья, либо прикасаться к ним твердыми предметами: это может привести к непоправимым повреждениям электроприбора или его компонентов.

Будьте крайне осторожны: не прикасайтесь к лезвиям, они очень острые и могут стать причиной травм.

Для ухода за электроприбором не

пользуйтесь мощными средствами либо абразивными чистящими средствами или приспособлениями: это может привести к непоправимым повреждениям электробритвы.

ПРИМЕЧАНИЕ: перед уходом за электроприбором убедитесь в том, что он выключен.

ПРЕДОСТЕРЕЖЕНИЕ:

- **НЕ СЛЕДУЕТ МЫТЬ ВОДОЙ** электроприбор и его внутренние лезвия. Для ухода за электроприбором пользуйтесь только щеточкой для очистки, включенной в комплект поставки.
 - Протирайте корпус прибора слегка влажной тканью. Не пользуйтесь сильнодействующими моющими средствами или иными химическими веществами.
 - Для просушки корпуса электробритвы вытрите его тканью насухо. Не пользуйтесь для этой цели феном или иным нагревательным прибором.
 - Прежде чем воспользоваться электробритвой, убедитесь в том, что она полностью высохла.
 - Прежде чем включить прибор в сеть, убедитесь в том, что переключатель напряжения находится в надлежащем положении. Для использования электроприбора за пределами США и Канады может понадобиться сетевой дорожный адаптер (не входит в комплект поставки).
- Переходник, поставленный в комплекте с прибором, автоматически адаптируется к

напряжению в сети.

**НЕ ПОЛЬЗУЙТЕСЬ
ПРЕОБРАЗОВАТЕЛЕМ
НАПРЯЖЕНИЯ ДЛЯ ВКЛЮЧЕНИЯ
ПРИБОРА В СЕТЬ!**

ЗАМЕНА БРИТВЕННОЙ ГОЛОВКИ

1. Чтобы отсоединить бритвенную головку, нажмите на круглую кнопку разблокирования, расположенную сбоку электроприбора. Удерживая головку с обеих сторон, аккуратно потяните ее вверх и снимите с бритвы.
2. Достаньте из упаковки сменную бритвенную головку. Выровняйте ее по отношению к внутренним лезвиям. Соблюдая осторожность, установите бритвенную головку на корпус, нажимая на нее до тех пор, пока она не защелкнется.

**СОБЛЮДАЙТЕ ОСТОРОЖНОСТЬ,
ЧТОБЫ НЕ ПОВРЕДИТЬ СЕТКУ ИЛИ
ВНУТРЕННИЕ ЛЕЗВИЯ БРИТВЫ ВО
ВРЕМЯ УСТАНОВКИ.**

ЗАМЕНА ВНУТРЕННИХ ЛЕЗВИЙ

ПРИМЕЧАНИЕ: бритвенную головку и внутренние лезвия всегда следует заменять одновременно.

1. Чтобы снять внутренние лезвия, возьмите их за края и приподнимите.
2. Достаньте из упаковки сменные лезвия. Расположите их точно над приводным валом и нажмите на них до щелчка.
3. Установите на место бритвенную головку и включите электроприбор, чтобы проверить, нормально ли он работает.

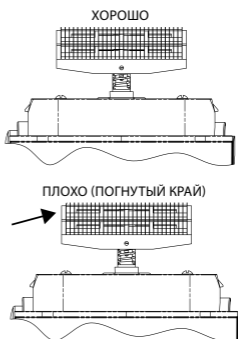

Ежедневный уход

1. Снимите бритвенную головку, нажав на кнопку разблокирования сбоку электроприбора (Рис. 1 и 2)
2. Воспользуйтесь щеточкой для очистки, чтобы удалить засорения, накопившиеся на лезвиях и вокруг них (Рис.3)
3. Установите на место бритвенную головку (Рис. 4)



Рис. 1

Рис. 2

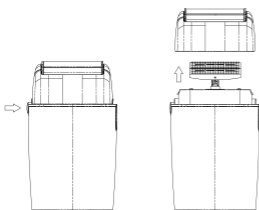

Рис. 3

Рис. 4

Еженедельный уход:

1. Выполните действия в соответствии с п.п. 1-3 процедуры ежедневного ухода.
2. Ополосните бритвенную головку под проточной водой (Рис.5). **НИКОГДА** не погружайте электроприбор в воду.
3. Оставьте бритвенную головку открытой, пока она не высохнет.
4. Установите бритвенную головку на место (рис.4).

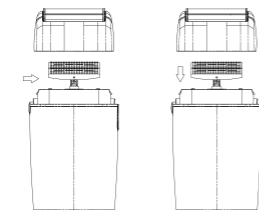
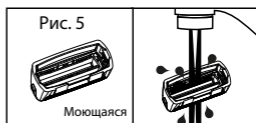

ИЗВЛЕЧЕНИЕ БАТАРЕЕК

По окончании срока службы электроприбора перезаряжаемые аккумуляторные батарейки Ni-MH должны быть извлечены из электробритвы и утилизированы в соответствии с действующими местными и региональными правилами. Если законодательством этого не требуется, вы можете утилизировать электробритву, не вынимая батарейки.

Извлечение перезаряжаемых батареек:

1. Отключите электроприбор от сети.
2. Оставьте электроприбор включенным до полной остановки двигателя.
3. Для снятия бритвенной головки нажмите на кнопку

- разблокирования, потяните за головку и снимите ее с корпуса.
- Отвинтите винты в основании корпуса. Отвинтите оба винта металлической пластины, расположенной под внутренними лезвиями.
 - Чтобы извлечь из прибора внутренние лезвия, потяните за них и снимите их с вала привода.
 - С помощью маленькой отвертки извлеките из прибора переключатель и кнопку разблокирования бритвенной головки.
 - Снимите металлическую крышку.
 - Отвинтите винты, которыми закреплен внутренний металлический корпус.
 - Перережьте провода, соединяющие батарейки с печатной платой.
 - Сдайте аккумуляторные батарейки на переработку или на утилизацию.

В ДАННОМ ЭЛЕКТРОПРИБОРЕ УСТАНОВЛЕНЫ НИКЕЛЬ-МЕТАЛЛ-ГИДРИДНЫЕ (NI-MH) АККУМУЛЯТОРНЫЕ БАТАРЕЙКИ, ПОДЛЕЖАЩИЕ УТИЛИЗАЦИИ В СООТВЕТСТВИИ С ДЕЙСТВУЮЩИМИ НОРМАТИВАМИ. НЕ ВЫБРАСЫВАЙТЕ БАТАРЕЙКИ С БЫТОВЫМИ ОТХОДАМИ. **ПРЕДУПРЕЖДЕНИЕ:** ВСЕ ПЕРЕЗАРЯЖАЕМЫЕ АККУМУЛЯТОРНЫЕ БАТАРЕЙКИ ДОЛЖНЫ БИТЬ УТИЛИЗИРОВАННЫ ИЛИ ПЕРЕРАБОТАНЫ В СООТВЕТСТВИИ С МЕСТНЫМ ИЛИ РЕГИОНАЛЬНЫМ

ЗАКОНОДАТЕЛЬСТВОМ. НЕ СЖИГАЙТЕ И НЕ ПРОКАЛЫВАЙТЕ БАТАРЕЙКИ, ОНИ МОГУТ ВЗРЫВАТЬСЯ ИЛИ ВЫДЕЛЯТЬ ТОКСИЧНЫЕ ВЕЩЕСТВА. НЕ ДОПУСКАЙТЕ КОРОТКОГО ЗАМЫКАНИЯ БАТАРЕЕК, ЭТО МОЖЕТ ВЫЗВАТЬ ОЖОГИ.

Машинка для стрижки
Производитель: BABYLISS SARL
99 Авеню Аристид Бриан
92120, Монруж, Франция
Факс 33 (0) 1 46 56 47 52
Сделано в Тайвань
Дата производства (неделя, год):
см. на товаре

The logo consists of the letters 'EAS' in a bold, stylized, blocky font. The 'E' and 'A' are connected at the top, and the 'S' is positioned to the right of the 'A'.

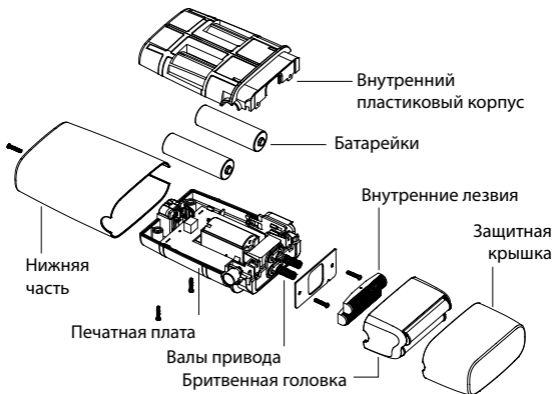

**ЭЛЕКТРОБРИТВА С ДВОЙНЫМ НОЖОМ-СЕТКОЙ,
РАБОТАЮЩАЯ ОТ СЕТИ ИЛИ ОТ БАТАРЕЕК
FXFS2E - FXFS2GE - FXFS2GSE**



TÜRKÇE

Lütfen cihazı kullanmadan önce güvenlik talimatlarını dikkatlice okuyun.

Adaptör	CA78M
Titreşimler	< 2,5 m/s ²
LpA (dB(A))	< 70

KABLOLU / KABLOSUZ (PİLLİ) METAL ÇİFT FOLYO TIRAŞ MAKİNESİ FXFS2E - FXFS2GE - FXFS2GSE

KULLANIM TALİMATLARI

1. Tıraş makinesini ilk kez kullanmadan önce, 3 saat boyunca sürekli olarak şarj edin. Maksimum pil kapasitesine ancak 3 şarj ve boşaltma döngüsünden sonra ulaşılabilir.
2. Tıraş makinesindeki düğmenin **KAPALI** (O) konumunda olduğundan emin olun. Şarj prizini tıraş makinesinin altındaki yuvaya takın. Adaptörü (adaptöre yapıştırılmış etikette listelenen voltajda olan) herhangi bir elektrik prizine takın. Şarj göstergesi, şarj işleminin başladığını belirtmek için yanacaktır. Şarj işlemi 3 saat sonra tamamlanır.
3. Şarj işlemi sırasında adaptör ısınabilir. Bu normaldir.
4. Pillerin korunması: Şarj edilebilir pillerin optimum kapasitesini

korumak için, tıraş makinesinin yaklaşık 6 ayda bir 3 saat şarj edilmesi gerekir.

5. Tıraş makinesi çalışmadığında düğmenin **KAPALI** (O) konumunda olduğundan emin olun.

UYARI: Uyumluluktan sorumlu tarafça açıkça onaylanmayan bu ünitedeki değişiklikler veya modifikasyonlar, kullanıcının ekipmanı kullanma yetkisini geçersiz kılabilir. Bu cihaz FCC Kurallarının 15. Bölümüne uygundur.

İşlem aşağıdaki iki koşula tabidir: (1) Bu cihaz zararlı müdahalelere yol açmayacaktır ve (2) bu cihaz, istenmeyen çalışmaya neden olabilecek müdahalelere de dahil olmak üzere, alınan herhangi bir müdahaleyi kabul etmeyecektir.

NOT: Bu cihaz test edilmiştir ve FCC Kurallarının 15. Bölümüne uygun olarak B Sınıfı dijital cihaz için öngörülen sınırlamalara uygundur. Bu sınırlar, kurulumlarda meydana gelebilecek zararlı müdahalelere karşı makul koruma sağlamak için tasarlanmıştır. Bu ekipman, radyo frekansı enerjisi üretir, kullanır ve yayabilir; ve talimatlara uygun şekilde kurulmaz ve kullanılmazsa, radyo iletişimde zararlı müdahalelere neden olabilir. Bununla birlikte, belirli bir kurulumda müdahalelerin oluşmayacağına dair herhangi bir garantisi yoktur. Eğer bu ekipman, radyo veya televizyon alıcılarına, ekipmanı kapatıp açtığınızda tespit edilebilen zararlı müdahale-

lere neden olursa, kullanıcıya, aşağıdaki önlemlerden bir veya daha fazlasını uygulayarak, müdahaleyi düzeltmeye çalışması önerilir:

- Alıcı antenini tekrar yönlendirin veya yerini değiştirin.
- Ekipmanla alıcı arasındaki mesafeyi arttırın.
- Ekipmanı, alıcının bağlı olduğundan farklı bir devredeki prize takın.
- Yardım için satıcıya veya deneyimli bir radyo / TV teknisyenine danışın.

Dikkat: Bu ürünün üreticisi ve uygunluktan sorumlu olan taraf olarak Conair Corporation tarafından açıkça onaylanmayan her türlü değişiklik, kullanıcının ekipmanı kullanma yetkisini geçersiz kılabılır.

DOĞRUDAN TAKMA İŞLEMİ İÇİN

Tıraş makinesinin kapalı olduğundan emin olun. Şarj prizini tıraş makinesinin altındaki prize takın ve adaptörü prize takın.

AÇMA / KAPAMA DÜĞMESİ

Çalıştırmak için düğmeyi ON (I) konumuna kaydırın.

İşlemi durdurmak için, KAPALI (O) konumuna getirin.

ÇOK ÖNEMLİ: Düzgün çalışması için kesiciler düzenli olarak temizlenmeli ve yağlanmalıdır. Kesicilerin düzenli olarak temizlenmesi ve yağlanmaması garantiyi geçersiz kılar.

TEMEL KULLANIM TALİMATLARI

1. Cildi hassas olan veya tıraştan kolayca tahriş olan veya cilt alerjisi olan erkekler tıraş makinesini kullanmadan önce, onu bacak veya kol üzerinde bir bölümde test etmelidir.
2. Koruyucu kapağı çıkarın ve tıraş olmaya başlamak için üniteyi açın. Tıraş makinesini tıraş etmek istediğiniz bölgeye dik açıyla tutun ve çift tıraş folyosunu cildiniz boyunca dikkatlice gezdirin. İpucu: Genel olarak, saçların büyüme yönüne karşı tıraş olmanızı öneririz, çünkü bu, saçları düzeltmenin en iyi yoludur. En iyi sonuçları elde etmek için, erişilemeyen alanlarda cildinizi parmaklarınızla sıkıca çekin.
3. Her tıraştan sonra tıraş makinesini kapatın ve temizleyin.
4. Tıraş makinesini cildiniz üzerinde çok fazla bastırmayın çünkü bu durum tahrişe neden olabilir; tıraşı ılımlı bir şekilde yapın ve sıfır tıraş olmasını önleyin.
5. Lütfen, cildinizin bir tıraş makinesine uyum sağlamasının 2 ila 4 hafta sürdüğünü unutmayın; bu nedenle, lütfen bu süre zarfında tıraş aletlerini değiştirmeyin.
6. Saç 1 mm'den uzunsa, önce bir düzeltici ile saçları keserek başlayın, ve ardından pürüzsüz bir düzeltme için tıraş makinesini kullanın.

KULLANICI BAKIM TALİMATLARI

TIRAŞ MAKİNEİNİZE DİKKATLİCE DAVRANIN

Tıraş makinesi açıkken, tıraş folyo ünitesini çıkarmayın.

Tıraş makinesini daima kapatın!

Tekrar çalışmaya başladığında elektrik çarpması riskini önlemek için, tıraş makinesinin içine su girmesini önleyin.

Kesim bıçaklarına veya tıraş folyosuna asla basmayın ve sert nesnelere dokunmayın; bu durum, tıraş makinesinde veya parçalarda onarılamaz bir hasara neden olabilir.

Çok keskin oldukları için, bıçaklarla çalışırken dikkatli olun. Yaralanma tehlikesi!

Temizlerken herhangi bir deterjan veya temizleme maddesi kullanmayın ve aşındırıcı veya keskin nesnelere kullanmayın.

Tıraş makinesinde onarılamaz bir hasara neden olabilirler.

NOT: Tıraş makinenizi temizlerken, cihazın kapalı olduğundan emin olun.

DİKKAT!

- Tıraş makinesini veya kesicileri su altında **BIRAKMAYIN**. Temizlemek için sadece (ürüne dahil olan) küçük fırçayı kullanın.
- Tıraş makinesinin dış yüzeylerini temizlemek için nemli bir bez kullanın. Güçlü deterjan veya başka kimyasal maddeler kullanmayın.

• Kuruması için tıraş makinesinin yüzeyini kuru bir havluyla silin. Tıraş makinesini kurutmak için saç kurutma makinesi veya ısıtıcı kullanmayın.

• Tıraş makinesi tamamen kurumadan kullanılmamalıdır.

• Fişi prize takmadan önce voltajın doğru olduğundan emin olun. ABD dışında güç kaynağına bağlantı için, elektrik prizine uygun konfigürasyona sahip bir ek fiş adaptörü kullanın. Verilen adaptör otomatik olarak giriş voltajını ayarlar.

GERİLİM DÖNÜŞTÜRÜCÜSÜ KULLANMAYIN.

FOLYO BAŞLIĞI DÜZENEGİNİ DEĞİŞTİRMEK İÇİN

1. Folyo başlık düzeneğini her iki taraftan tutun ve tıraş ünitesinden hafifçe çekin. Folyo başlığı düzeneğini her iki taraftan tutun ve hafifçe tıraş ünitesinden çekin.

2. Yedek folyo başlığı düzeneğini (FXRF2) paketinden çıkarın. Yedek folyo başlığı düzeneğini kesicilerin üzerine hizalayın. Yedek folyo başlığı düzeneğini sıkıca yerine oturuncaya kadar tıraş makinesi ünitesine doğru dikkatlice hareket ettirin. **TAKARKEN FOLYOLARA VEYA KESİCİLERE ZARAR VERMEYE DİKKAT EDİN.**

KESİCİLERİ DEĞİŞTİRMEK İÇİN

NOT: Her zaman kesicileri ve folyo başlığı düzeneğini aynı anda değiştirin.

1. Kesicileri çıkarmak için parmaklarınızı her iki tarafa yerleştirin ve yavaşça yukarıya doğru iterek, tahrik milinden çıkarın.
2. Kesicileri değiştirmek için, yeni kesicileri paketlerinden çıkarın. Kesiciyi tahrik mili etrafında hizalayın ve yerine oturuncaya kadar hafifçe aşağı bastırın.
3. Folyo başlığı düzeneğini değiştirin, düzgün çalıştığından emin olmak için tıraş makinesini açın.

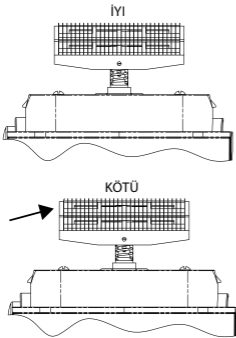

Günlük bakım:

1. Tıraş makinesinin yanındaki serbest bırakma düğmesine basın ve başlık düzeneğini çıkarın (bkz. Şekil 1 ve 2).
2. Kesici üzerindeki ve etrafındaki çöpleri çırpma fırçası için temizleme fırçası kullanın (Bkz. Şekil 3).
3. Başlık düzeneğini kapalı olarak tutun (bkz. Şekil 4)

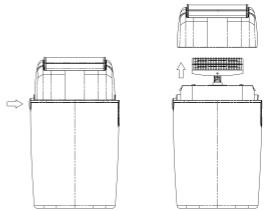

Şekil 1

Şekil 2

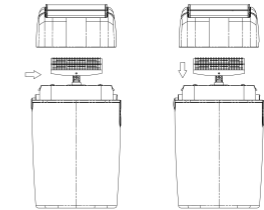

Şekil 3

Şekil 4

Haftalık Bakım:

1. Günlük Bakım temizleme adımlarından 1 - 3 adımlarını tekrarlayın.
2. Tıraş makinesinin kafasını akan su altında durulayın (bkz. Şekil 5). Tıraş makinesini ASLA suya batırmayın.
3. Kurutma için başlığı açık bırakın.
4. Bastırarak, tıraş makinesini tekrar yerine takın (bkz. Şekil 4).

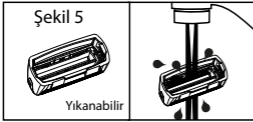

PİLLERİN ÇIKARILMASI

Şarj edilebilir tıraş makinesiniz kullanım ömrünün sonuna geldiğinde, Ni-MH pilleri tıraş makinesinden çıkarılmalıdır ve ülke ve yerel gereksinimlere uygun olarak geri dönüştürülmeleri veya uygun şekilde imha edilmesi atılmaları gerekir. Yasaya göre bu gerekli değilse, tıraş makinesini pillerle birlikte imha etmeyi seçebilirsiniz. Şarj edilebilir pili çıkarmak için:

1. Tıraş makinesini fişten çekin.
2. Tıraş makinesini motor durana kadar çalıştırın.
3. Folyo başlığını tıraş makinesinden çıkarın (serbest bırakma düğmesine basın ve başlığı tıraş makinesinden çekin).
4. Alt yuvadan vidayı çıkarın. Kesicilerin altındaki metal plakadan 2 vidayı çıkarın.

5. Kesicileri, tahrik millerinden çekerek çıkarın.
6. Açma / kapama düğmesini çıkarın ve küçük bir tornavida ile hafifçe sökerek düğmeyi serbest bırakın.
7. Metal kapağını kaydırarak çıkarın.
8. İç plastik kılıfı bir arada tutan vidaları çıkarın.
9. Pilleri devre kartından kaldırın ve kabloları kesin.
10. Pilleri imha edin.

NİKEL METAL HİDRİT PİL İÇERİR. UYGUN ŞEKİLDE TOPLANMALI, GERİ DÖNÜŞTÜRÜLMELİ VEYA İMHA EDİLMELİDİR. BELEDİYE ATIKLARINA ATMAYIN.

DİKKAT: ŞARJ EDİLEBİLİR TÜM PİLLER, GEÇERLİ YASALARA VE YEREL DÜZENLEMELERE UYGUN OLARAK GERİ DÖNÜŞTÜRÜLMELİ VEYA İMHA EDİLMELİDİR. ATEŞE ATMAYIN VEYA TAHRİP ETMEYİN ÇÜNKÜ PİL PATLAYABİLİR VEYA TOKSİK MADDELER ÇIKARABİLİR. KISA DEVRELERİ ENGELLEYİN, ÇÜNKÜ BU YANMALARA NEDEN OLABİLİR.

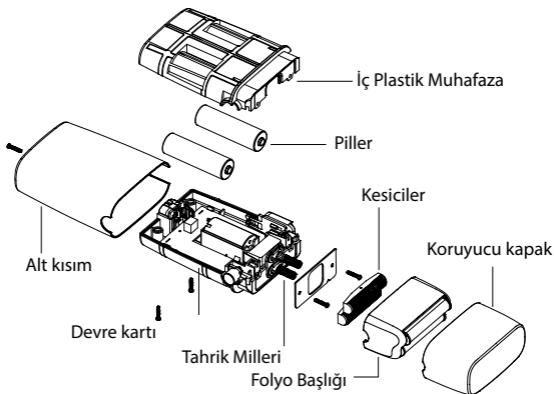

FXFS2E - FXFS2GE - FXFS2GSE KABLOLU / KABLOSUZ (PİLLİ) ÇİFT FOLYO TIRAŞ MAKİNESİ

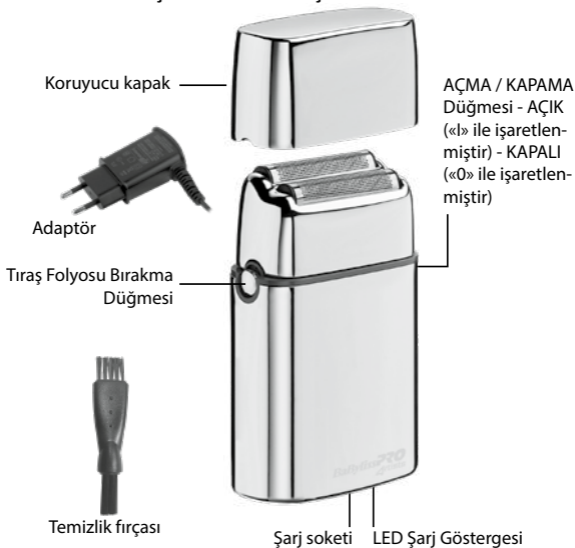

LIETUVIŲ

Prieš pradėdami naudoti prietaisą, atidžiai perskaitykite šias instrukcijas.

Adapteris	CA78M
Vibracija	< 2,5 m/s ²
LpA (dB(A))	< 70

ĮKRAUNAMA BARZDASKUTĖ DVIGUBA GALVUTE FXFS2E - FXFS2GE - FXFS2GSE

NAUDOJIMO INSTRUKCIJOS

1. Prieš pradėdami naudoti barzdaskutę pirmąjį kartą, įkraukite ją 3 valandas. Įkraunamas akumuliatorius pasieks didžiausią savo talpą tik po trijų visiško įkrovimo ir iškrovimo ciklų.
2. Patikrinkite, ar prietaisas yra išjungtas („O“). Prie barzdaskutės prijunkite įkrovimo kištuką. Prijunkite adapterį prie elektros tinklo (prieš jungdami patikrinkite ant adapterio etiketės nurodytą įtampą); įsižiėbia įkrovimo lemputė, rodanti, kad vyksta įkrovimas. Po 3 valandų prietaisas bus visiškai įkrautas.
3. Įkrovimo metu adapteris gali sušilti, tai normalu.
4. Tarnavimo trukmė: kad akumuliatoriai tarnautų pakanka-

mai ilgai, patariame kas šešis mėnesius įkrauti prietaisą 3 valandas.

5. Kai nenaudojate prietaiso patikrinkite, atjungikli yra ties „O“.

ĮSPĖJIMAS: Bet koku būdu pakeitęs prietaisą prieš tai negavus aiškaus atitikties klausimais kompetentingos įstaigos leidimo, naudotojas gali prarasti teisę naudoti prietaisą. Gaminys atitinka FCC standartų 15 skirsnio reikalavimus. Veikiantis prietaisas turi tenkinti dvi sąlygas: (1) prietaisas nekelia žalingųjų trukdžių ir (2) prietaisas turi priimti gaunamus trukdžius, įskaitant trukdžius, kurie gali sukelti nepageidaujamą poveikį.

PASTABA: Šis prietaisas yra išbandytas ir nustatyta, kad jis atitinka FCC standartų 15 skirsnyje B klasės skaitmeniniams prietaisams taikomus apribojimus. Šie apribojimai buvo nustatyti siekiant suteikti protingą apsaugą nuo kenksmingųjų trukdžių gyvenamosiose patalpose įtaisytuose įrenginiuose. Šis prietaisas gamina, naudoja ir gali skleisti radijo dažnių energiją. Jie prietaisas nėra įtaisytas ir naudojamas pagal instrukcijas, jis gali kelti kenksmingųjų trukdžių radijo ryšiui.

Kita vertus, nėra garantijos, kad koks nors įrenginys nekels trukdžių. Jei šis prietaisas kelia kenksminguosius trukdžius veikiančiai radijo ir televizijos

įrangai (tai galima nustatyti įjungus ir po to išjungus prietaisą), siūlome pamėginti jų išvengti pasinaudojus vienu ar keliais toliau išvardytais būdais:

- Pakeisti imtuvo antenos kryptį arba jos vietą.
- Patraukti prietaisą nuo imtuvo.
- jungti prietaisą prie kito kontūro, nei prijungtas imtuvas.
- Kreiptis į pardavėją ar radijo / televizijos specialistą.

Įspėjimas: bet koku būdu pakeitus ar pertvarkius prietaisą prieš tai negavus aiškaus bendrovės „Cocoonair Corporation“, gamintojo ar atitikties klausimais kompetentingos įstaigos leidimo, naudotojas gali prarasti teisę naudoti prietaisą.

NAUDOJIMAS PRIJUNGUS PRIE ELEKTROS TINKLO

Patikrinkite, ar prietaisas yra išjungtas. Prijunkite laidą tiesiai prie prietaiso ir įjunkite adapterį į elektros tinklą.

ĮJUNGIMO / IŠJUNGIMO JUNGIKLIS

Norėdami įjungti, nustatykite jungiklį į padėtį „I“. Norėdami išjungti, nustatykite jungiklį į padėtį „O“.

LABAI SVARBU: Kad prietaisas tinkama veiktų, labai svarbu reguliariai valyti ir sutepti viduje esančius peiliukus. Nesilaikant šių nurodymų prietaisui nebus teikiama garantija.

NAUDOJIMO BŪDAS

1. Jei jūsų oda jautri, skutantis ją lengva sudirginti arba jus vargina odos alergija, prieš naudodami barzdaskutę, išbandykite ją nedideliame rankos ar kojos odos plote.
2. Nuimkite dangtelį ir įjunkite prietaisą. Laikykite barzdaskutę prie veido stačiu kampu ir švelniai braukite tinkliais per odą.

Patarimas: paprastai veiksmingiausias skutimosi būdas yra skusti plaukelius prieš jų augimo kryptį. Norėdami pasiekti geresnių rezultatų, ištempkite sunkiai prieinamų vietų odą.

3. Baigę naudoti prietaisą, jį išjunkite ir išvalykite.
4. Skusdamiesi pernelyg nespauskite barzdaskutės prie odos, nes prietaisas gali sudirginti odą, perkaisti ir skusti prasčiau.
5. Jūsų odai gali prireikti 2–4 savaitių, kol pripras prie naujos barzdaskutės; šiuo laikotarpiu nekeiskite barzdaskutės į kitą.
6. Jei plaukeliai ilgesni nei 1 mm, prieš skusdamiesi patrupinkite juos kirpimo mašinėle; taip nuskusite plaukelius trumpiau.

BARZDASKUTĖS PRIEŽIŪRA

Nenuimkite skutimo galvutės, kai prietaisas įjungtas. Pirmą visuo- met išjunkite prietaisą!

Kad išvengtumėte elektros smūgio pavojaus, saugokite, kad į barzdaskutės korpusą nepatektų skysčio.

Niekuomet nespauskite peiliuko ar viduje esančių peiliukų, nelieskite jų kietais daiktais; priešingu atveju galima nepataisomai sugadinti prietaisą ar jo dalis.

Būkite atsargūs ir nelieskite peiliukų, jie labai aštrūs. Pavojus susižaloti.

Prietaisui valyti nenaudokite valiklių ir šveitimo preparatų; jie gali nepataisomai sugadinti barzdaskutę.

PASTABA: prieš valydami patikrinkite, ar prietaisas išjungtas.

ATSARGUMO PRIEMONĖS

- **NEŠLAPINKITE** prietaiso ar vidinių peiliukų. Valykite tik pridėdamu šepetėliu.
- Korpusą valykite šiek tiek sudrėkinta šluoste. Nenaudokite stiprių valiklių ar cheminių medžiagų.
- Norėdami išdžiovinti, nušluostykite korpusą sausa šluoste. Nedžiovinkite barzdaskutės plaukų džiovintuvu ar kitu įkaistančiu prietaisu.
- Prieš naudodami patikrinkite ar prietaisas sausas.
- Prieš įjungdami prietaisą patikrinkite, ar srovės pasirinkimo jungiklis tyra tinkamoje padėtyje. Gali būti, kad norint naudoti prietaisą už JAV ir Kanados ribų, jums prireiks kelioninio adapterio (komplekte nėra).

Su prietaisu tiekiamas adapteris automatiškai prisitaiko prie elektros tinklo įtampos.

NENAUDOKITE PRIETAISO SU ĮTAMPOS KEITIKLIU.

SKUTIMO GALVUTĖS KEITIMAS

1. Paspauskite ant barzdaskutės šono esantį apskritą atfiksavimo mygtuką, kad atpalaiduotumėte skutimo galvutę. Suimkite skutimo galvutę už šonų ir lengvai patraukę aukštyrį nuimkite.

2. Ištraukite atsarginę skutimo galvutę iš pakuotės.

Sulyginkite skutimo galvutę su vidiniais peiliukais. Atsargiai uždėkite skutimo galvutę ant prietaiso ir prispauskite kol išgirsite spragtelėjimą.

BŪKITE ATSARGŪS, KAD UŽDĖDAMI NESUGADINTUMĖTE PEILUOKO AR VIDINIŲ PEILUKŲ.

VIDINIŲ PEILIUKŲ KEITIMAS

PASTABA: visuomet skutimo galvutę ir vidinius peiliukus keiskite vienu metu.

1. Norėdami nuimti vidinius peiliukus, suimkite juos už šonų ir kilstelkite.

2. Išpakuokite naujus vidinius peiliukus.

Sulygiuokite vidinius peiliukus su pavaros velenėliu ir paspauskite kol spragtelės.

3. Uždėkite skutimo galvutę ir įjunkite prietaisą patikrinti kaip jis veikia.

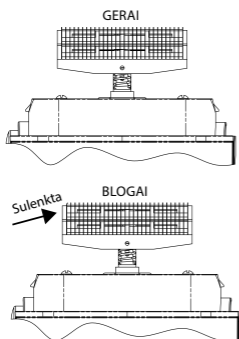

Kasdienė priežiūra:

1. Paspauskite ant prietaiso šono esantį atfiksavimo mygtuką, kad nuimtumėte skutimo galvutę (1 ir 2 pav.).

2. Valymo šepetėliu pašalinkite ant peiliukų ir aplink juos esančius plaukų likučius (3 pav.).

3. Uždėkite skutimo galvutę (4 pav.).

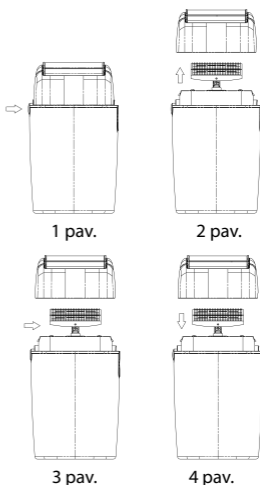

Kassavaitinė priežiūra:

1. Atlikite 1–3 kasdienės priežiūros etapus.
2. Nuplaukite skutimo galvutę po čiupu (5 pav.). NIEKUOMET nenardinkite prietaiso į vandenį.
3. Palikite skutimo galvutę atidarytą, kad išdžiūtų.
4. Uždėkite skutimo galvutę (4 pav.).



BATERIJŲ IŠĖMIMAS

Nebetinkamo naudoti prietaiso įkraunamas Ni-MH baterijas reikia ištraukti ir pašalinti laikantis galiojančių vietos teisės aktų reikalavimų. Kai įstatymas to nereikalauja, jei pageidaujate, galite išmesti prietaisą kartu su baterijomis.

Įkraunamų baterijų išėmimas:

1. Atjunkite prietaisą nuo tinklo.
2. Įjunkite ir palikite jį veikti, kol varikliukas sustos.
3. Nuimkite skutimo galvutę paspausdami atfiksavimo mygtuką ir patraukdami ją į viršų, kad atsiskirtų nuo korpuso.
4. Išsukite korpuso apačioje esančius varžtus. Išsukite abu po vidiniais peiliukais esančios metalinės plokštelės varžtus.
5. Nuimkite vidinius peiliukus patraukdami juos, kad atsiskirtų nuo pavaros velenėlių.

6. Mažu atsuktuvu nuimkite jungiklį ir skutimo galvutės atfiksavimo mygtuką.
7. Nuimkite metalinį dangtelį.
8. Išsukite vidinį plastikinį korpusą laikančius varžtus.
9. Nukirpkite baterijas ir spausdintinį grandyną jungiančius laidus.
10. Išmeskite / atiduokite baterijas į surikimo punktą.

ŠIS PRIETAISAS TURI ĮKRAUNAMAS NIKELIO METALO-HIDRIDO (NI-MH) BATERIJAS, PAŠALINKITE JAS LAIKYDAMIESI GALIOJANČIŲ REIKALAVIMŲ. NEIŠMESKITE SU BUITINĖMIS ATLIEKOMIS.

ATSARGUMO PRIEMONĖS: VISAS ĮKRAUNAMAS BATERIJAS BŪTINA PAŠALINTI ARBA IŠMESTI LAIKANTIS VIETOS REGLAMENTUOJANČIŲ TEISĖS AKTŲ REIKALAVIMŲ. NEDEGINKITE IR NEPRADURKITE BATERIJŲ, JOS GALI SPROGTI ARBA GALI IŠSISKIRTI NUODINGŲ MEDŽIAGŲ. NESUDARYKITE TRUMPOJO JUNGIMO, GALITE NUSIDEGINTI.

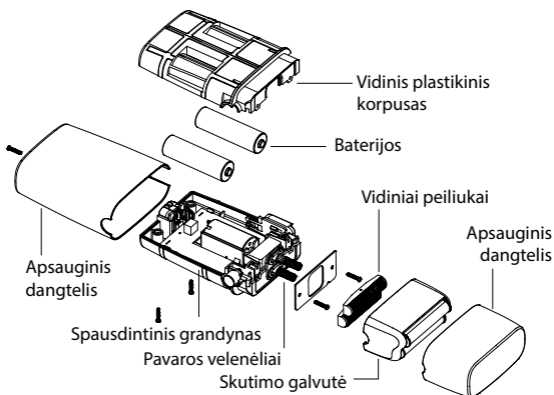

SU LAIDU / BE LAIDO NAUDOJAMA BARZDASKUTĖ DVIGUBU PEILIUKU FXFS2E - FXFS2GE - FXFS2GSE



ROMÂNĂ

Vă rugăm să citiți cu atenție instrucțiunile de siguranță înainte de utilizarea aparatului.

Adaptor	CA78M
Vibrație	< 2,5 m/s ²
LpA (dB(A))	< 70

APARAT DE BĂRBIERIT METALIC CU FOLIE DUBLĂ, CU CABLU/FĂRĂ CABLU FXFS2E - FXFS2GE - FXFS2GSE

INSTRUCȚIUNI DE OPERARE

1. Înainte de folosirea pentru prima oară a aparatului de bărbierit, încărcați-l continuu timp de 3 ore. Capacitatea maximă a bateriei va fi atinsă numai după 3 cicluri de încărcare și descărcare.
2. Asigurați-vă că respectivul comutator al aparatului de bărbierit se află în poziția OFF (O) (OPRIT). Conectați fișa de încărcare la mufa din partea inferioară a aparatului de bărbierit. Conectați adaptorul într-o priză electrică (la tensiunile precizate pe eticheta de pe adaptor). Indicatorul de încărcare se va aprinde, pentru a indica începerea încărcării. Încărcarea se încheie după 3 ore.
3. În timpul încărcării, adaptorul

se poate încălzi. Acest lucru este normal.

4. Conservarea bateriilor: Pentru a păstra capacitatea optimă a bateriilor reîncărcabile, aparatul de bărbierit trebuie să fie reîncărcat timp de 3 ore aproximativ la fiecare 6 luni.
5. Asigurați-vă că respectivul comutator se află în poziția OFF (O) (OPRIT) când aparatul de bărbierit nu este în funcțiune.

AVERTIZARE: Schimbările sau modificările asupra aparatului, care nu sunt aprobate în mod expres de partea responsabilă de conformitate, pot anula autoritatea utilizatorului de a ține în funcțiune acest echipament. Acest aparat este conform cu Partea 15 a Reglementărilor FCC.

Funcționarea acestuia este supusă următoarelor două condiții: (1) Acest aparat nu poate produce interferențe dăunătoare și (2) acest aparat trebuie să accepte orice interferențe recepționate, inclusiv interferențele care pot produce funcționarea nedorită.

NOTĂ: Acest echipament a fost testat și s-a stabilit că respectă limitările valabile pentru dispozitivele digitale din Clasa B, conform Părții a 15-a din Reglementările FCC. Aceste limitări au fost concepute pentru a asigura o protecție rezonabilă împotriva interferențelor dăunătoare atunci când echipamentul este utilizat într-un mediu rezidențial. Acest echipa-

ment generează, folosește și poate emite energie de radiofrecvență. Dacă nu este instalat și folosit conform cu instrucțiunile, poate provoca interferențe dăunătoare radiocomunicațiilor.

Cu toate acestea, nu există nicio garanție că nu vor avea loc interferențe într-o anumită instalație. Dacă acest echipament produce interferențe dăunătoare pentru recepția radio sau TV, care pot fi determinate prin pornirea și oprirea echipamentului, utilizatorul este încurajat să încerce corectarea interferențelor printr-una sau mai multe din următoarele măsuri:

- Reorientarea sau relocarea antenei receptoare.
- Creșterea distanței dintre echipament și receptor.
- Conectarea echipamentului la o priză dintr-un circuit diferit de cel la care este conectat receptorul.
- Adresați-vă dealerului sau unui tehnician radio/TV experimentat pentru ajutor.

Atenție: Orice schimbări sau modificări care nu sunt aprobate în mod expres de Conair Corporation, producătorul acestui produs și partea responsabilă pentru conformitate ar putea anula autoritatea utilizatorului de a exploata echipamentul.

PENTRU FUNCȚIONAREA CU CONECTARE DIRECTĂ

Asigurați-vă că aparatul de bărbierit este oprit. Conectați fișa de încărcare în priza din partea inferioară a

aparatului de bărbierit și conectați adaptorul la priza electrică.

COMUTATOR PORNIT/OPRIT

Pentru funcționare, trebuie doar să glisați comutatorul în poziția ON (I) (PORNIT). Pentru oprirea funcționării, treceți comutatorul în poziția OFF (O) (OPRIT).

FOARTE IMPORTANT: Pentru o funcționare corectă, periodic, lamele trebuie curățate și unse cu ulei. Nerespectarea prevederii de curățare și ungere periodică cu ulei a lamelor va anula garanția.

INSTRUCȚIUNI DE BAZĂ PENTRU UTILIZARE

1. Bărbații cu piele sensibilă care care se irită ușor prin bărbierire sau cei care suferă de alergii cutanate ar trebui să testeze aparatul pe o secțiune a piciorului sau brațului înainte de folosirea aparatului de bărbierit.
2. Îndepărtați capacul de protecție și porniți aparatul pentru a începe bărbieritul. Țineți aparatul de bărbierit la unghiul adecvat pe suprafața pe care doriți să o bărbieriți și deplasați cu atenție folia dublă de bărbierit de-a lungul pielii. Sfat: În general, vă recomandăm să realizați bărbieritul în răspăr, întrecând aceasta este cea mai bună metodă de tundere a părului. Trageți pielea, folosind degetele în zonele inaccesibile, pentru obținerea rezultatelor optime.
3. Opriți aparatul de bărbierit după

fiecare utilizare a acestuia și curățați-l.

4. Nu apăsați prea puternic aparatul de bărbierit pe piele, întrucât se pot produce iritații, aparatul se poate încălzi, împiedicând bărbieritul perfect.
5. Vă rugăm să rețineți că adaptarea pielii la aparatul de bărbierit poate dura între 2 și 4 săptămâni, așadar nu schimbați instrumentele de bărbierit în acest interval de timp.
6. Dacă părul este mai lung de 1 mm, începeți prin tunderea acestuia mai întâi cu un aparat de tuns, apoi folosiți aparatul de bărbierit pentru un bărbierit neted.

INSTRUCȚIUNI DE ÎNTREȚINERE PENTRU UTILIZATOR

ÎNGRIJIREA APARATULUI DE BĂRBIERIT

Nu scoateți folia de bărbierit cât timp aparatul este pornit. Opriti întotdeauna aparatul de bărbierit!

Asigurați-vă că în interiorul aparatului de bărbierit nu pătrunde niciodată apă, pentru evitarea riscului de șoc electric la reluarea funcționării acestuia.

Nu apăsați niciodată pe lamele de tăiere sau pe folia de bărbierit și nu le atingeți cu obiecte dure, întrucât se pot produce avarii ireparabile asupra aparatului de bărbierit sau a pieselor acestuia.

Aveți grijă când atingeți lamele, întrucât acestea sunt foarte ascuțite. Risc de rănire!

Când curățați aparatul, nu aplicați detergenți sau agenți abrazivi și nu folosiți obiecte abrazive sau ascuțite. Acestea pot produce avarii ireparabile asupra aparatului de bărbierit.

NOTĂ: Când curățați aparatul de bărbierit, asigurați-vă că acesta este oprit.

ATENȚIE!

- **NU** imersați aparatul de bărbierit sau lamele în apă. Pentru curățare, folosiți doar peria mică (inclusă).
- Pentru curățarea suprafețelor externe ale aparatului de bărbierit, folosiți o lavetă umedă. Nu folosiți detergenți puternici sau alte substanțe chimice.
- Pentru uscare, ștergeți suprafața aparatului de bărbierit cu un prosop uscat. Nu folosiți uscătorul de păr sau un încălzitor pentru uscare a aparatului de bărbierit.
- Aparatul de bărbierit nu trebuie folosit decât după ce s-a uscat complet.
- Asigurați-vă că tensiunea este cea corectă înainte de conectarea la sursa electrică. Pentru conectarea la sursa electrică în afara S.U.A., folosiți un adaptor al fișei cu configurația adecvată prizei electrice. Adaptorul inclus reglează automat tensiunea de intrare.

NU FOLOSIȚI UN CONVERTOR DE TENSIUNE.

PENTRU ÎNLOCUIREA ANSAMBLULUI CAPULUI CU FOLIE

1. Scoateți ansamblul capului cu folie apăsând pe butonul de eliberare rotund, amplasat pe partea laterală a aparatului de bărbierit. Țineți ansamblul capului cu folie pe ambele părți și trageți-l ușor de pe aparatul de bărbierit.

2. Scoateți din pachet ansamblul de schimb al capului cu folie (FXRF2). Aliniați ansamblul capului cu folie cu lamele. Deplasați cu atenție ansamblul de schimb al capului cu folie în jos, către aparatul de bărbierit, până se fixează bine pe poziție.

AVEȚI GRIJĂ SĂ NU DETERIORAȚI FOLIILE SAU LAMELE CÂND LE MONTAȚI.

PENTRU ÎNLOCUIREA LAMELOR

NOTĂ: Înlocuiți întotdeauna simultan lamele și ansamblul capului cu folie.

1. Pentru demontarea lamelor, așezați degetele pe fiecare parte și trageți încet în sus și în sens opus arborelui de antrenare.
2. Pentru înlocuirea lamelor, scoateți lamele noi din ambalaj. Aliniați lama față de arborele de acționare și apăsați încet în jos, până se fixează pe poziție.
3. Înlocuiți ansamblul capului cu folie, apoi porniți aparatul de bărbierit pentru a vă asigura că funcționează corect.

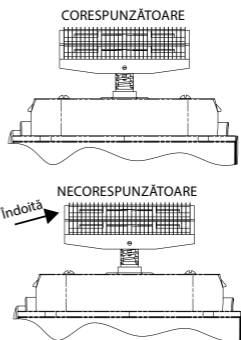

Întreținere zilnică:

1. Apăsați butonul de eliberare de pe părțile laterale ale aparatului de bărbierit și scoateți ansamblul capului (vezi Fig. 1 și 2).
2. Folosiți peria de curățare pentru îndepărtarea oricăror deșeuri de pe lame și din jurul acestora (vezi Fig. 3).
3. Fixați pentru a închide ansamblul capului (vezi Fig. 4).

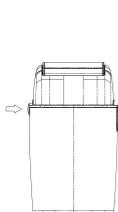

Fig. 1

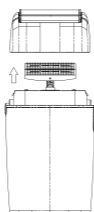

Fig. 2

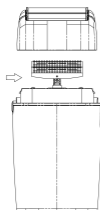

Fig. 3

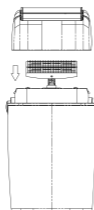
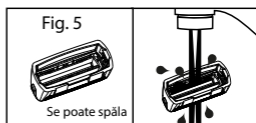

Fig. 4

Întreținere săptămânală:

1. Repetați pașii 1-3 de la pașii de curățare din Întreținerea zilnică.
2. Clătiți cu jet de apă capul aparatului de bărbierit (vezi Fig. 5). NICIODATĂ nu scufundați aparatul de bărbierit în apă.
3. Lăsați capul deschis pentru a se usca.
4. Apăsați la loc pe poziție capul de bărbierit (vezi Fig. 4).



SCOATEREA BATERIEI

Când aparatul de bărbierit reîncărcabil ajunge la finalul vieții sale utile, bateriile Ni-MH trebuie scoase din aparat și trebuie reciclate sau eliminate adecvat, în conformitate cu cerințele naționale și locale. Dacă acest lucru nu este impus prin lege, puteți alege să eliminați aparatul de bărbierit împreună cu bateriile. Pentru scoaterea bateriei reîncărcabile:

1. Deconectați de la priză aparatul de bărbierit.
2. Lăsați aparatul de bărbierit să funcționeze până la oprirea motorului.
3. Scoateți capul cu folie de pe aparatul de bărbierit (apăsați butonul pentru eliberare și trageți capul de pe corpul aparatului de bărbierit).

4. Scoateți șurubul din carcasa inferioară. Scoateți 2 șuruburi de la placa metalică de sub lame.
5. Scoateți lamele, trăgându-le de pe arborii de acționare.
6. Scoateți comutatorul pornit/oprit și eliberați butonul, ridicând ușor, în pârghie, cu o șurubelniță mică.
7. Glisați capacul metalic.
8. Scoateți șuruburile care țin la un loc carcasa de plastic interioară.
9. Scoateți bateriile din placa de circuite și tăiați firele.
10. Eliminați bateriile.

CONȚINE BATERII NICHEL METAL HIDRID. TREBUIE COLECTATE, RECLIMATE SAU ELIMINATE CORECT. NU ELIMINAȚI CU GUNOIUL MENAJER.

ATENȚIE: TOATE BATERIILE REÎNCĂRCABILE TREBUIE RECLIMATE SAU ELIMINATE ÎN CONFORMITATE CU REGLEMENTĂRILE NAȚIONALE ȘI LOCALE APLICABILE. NU LE AȘEZAȚI ÎN FOC ȘI NU LE DESFACEȚI, ÎNTRUCÂT BATERIILE POT EXPLODA SAU ELIBERA MATERIALE TOXICE. NU LE SCURTCIRCUITAȚI, ÎNTRUCÂT POT PRODUCE ARSURI.

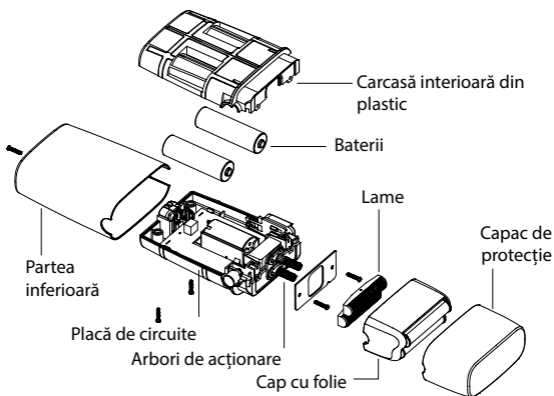

APARAT DE BĂRBIERIT CU FOLIE DUBLĂ, CU CABLU/FĂRĂ CABLU FXFS2E - FXFS2GE - FXFS2GSE



BabylissPRO®
Green Side Bât. 1B
400 avenue Roumanille – B.P. 20235
F – 06904 SOPHIA ANTIPOLIS cedex

FAC 2020/ 03